



Серия EFP/P

Electrolux



- RU • Очаг электрический
- Инструкция по эксплуатации
- KZ • Электрлі ошақ
- Пайдалану жөніндегі нұсқаулық

Наполните вашу жизнь комфортом



Найти электронную инструкцию
и обратиться за техподдержкой
вы можете по ссылке
www.home-comfort.com



Electrolux



СОДЕРЖАНИЕ

1. ВВЕДЕНИЕ.....	3
2. НАЗНАЧЕНИЕ ПРИБОРА.....	3
3. ПАНЕЛЬ УПРАВЛЕНИЯ.....	5
4. ПУЛЬТ ДИСТАНЦИОННОГО УПРАВЛЕНИЯ.....	6
5. МОНТАЖ И УСТАНОВКА.....	6
6. УХОД И ОБСЛУЖИВАНИЕ.....	7
7. ТЕХНИЧЕСКИЕ ХАРАКТЕРИСТИКИ.....	8
8. СЕРВИСНОЕ ОБСЛУЖИВАНИЕ.....	8
9. ПОИСК НЕИСПРАВНОСТЕЙ.....	9
10. КОМПЛЕКТАЦИЯ.....	9
11. ТРАНСПОРТИРОВКА И ХРАНЕНИЕ.....	9
12. СРОК ЭКСПЛУАТАЦИИ.....	9
13. УТИЛИЗАЦИЯ.....	9
14. ДАТА ИЗГОТОВЛЕНИЯ.....	9
15. ГАРАНТИЯ.....	9
16. СЕРТИФИКАЦИЯ.....	9
17. ГАРАНТИЙНЫЙ ТАЛОН.....	18

МЫ ДУМАЕМ О ВАС

Благодарим вас за приобретение прибора Electrolux. Вы выбрали изделие, за которым стоят десятилетия профессионального опыта и инноваций. Уникальное и стильное, оно создавалось с заботой о вас. Поэтому когда бы вы ни воспользовались им, вы можете быть уверены: результаты всегда будут превосходными. Добро пожаловать в Electrolux!

Обозначения:



Внимание / Важные сведения по технике безопасности



Общая информация и рекомендации

Примечание:

В тексте данной инструкции масляный обогреватель может иметь такие технические названия, как прибор, устройство, аппарат и т.п.

Введение



Внимательно прочитайте и строго выполняйте инструкции, содержащиеся в настоящем руководстве даже если вы чувствуете, что хорошо знакомы с подобной техникой. Сохраните руководство в надежном месте, для того, чтобы в будущем его можно было легко найти и воспользоваться им.

Назначение прибора

Очаг электрический – бытовой электрический обогреватель, предназначенный для обогрева бытовых помещений.



Внимание!

Требования, несоблюдение которых может привести к тяжелой травме или серьезному повреждению оборудования.

Примечание:

1. Если поврежден кабель питания, он должен быть заменен производителем или авторизованной сервисной службой или другим квалифицированным специалистом во избежание серьезных травм.
2. Очаг электрический должен быть установлен с соблюдением существующих местных норм и правил эксплуатации электрических сетей.
3. После установки электрического очага электрическая вилка должна находиться в доступном месте.
4. Очаг электрический должен быть установлен на достаточно надежных кронштейнах.
5. Класс мощности очага электрического (указан в технической таблице) основан на проведенных испытаниях под определенной нагрузкой.
6. Производитель оставляет за собой право без предварительного уведомления покупателя вносить изменения в конструкцию, комплектацию или технологию изготовления изделия с целью улучшения его свойств.
7. В тексте и цифровых обозначениях инструкции могут быть допущены опечатки.

8. Если после прочтения инструкции у вас останутся вопросы по эксплуатации прибора, обратитесь к продавцу или в специализированный сервисный центр для получения разъяснений.
9. На изделии присутствует этикетка, на которой указаны технические характеристики и другая полезная информация о приборе.



Внимание!

При эксплуатации любого электроприбора необходимо соблюдать основные меры безопасности:

- Прибор не предназначен для использования лицами (включая детей) с пониженными физическими, сенсорными или умственными способностями или при отсутствии у них жизненного опыта или знаний, если они не находятся под присмотром или не проинструктированы об использовании прибора лицом, ответственным за их безопасность. Дети должны находиться под присмотром для недопущения игр с прибором.
- Для снижения риска возникновения пожара, поражения электрическим током, несчастных случаев или имущественного ущерба:
- Перед эксплуатацией обогревателя прочтите руководство и храните его в доступном месте.
- Используйте обогреватель только при напряжении, которое указано в паспортной таблице.
- Не перекрывайте и не ограничивайте поток воздуха через выходные решетки во избежание перегрева и возгорания.
- Не располагайте обогреватель в непосредственной близости к какой-либо поверхности, это может привести к перекрыванию решеток и затрудненному удалению воздуха.
- Не располагайте обогреватель вблизи отопительных приборов.
- Не используйте обогреватель в местах, где используется или хранится топливо, краска или легковоспламеняющиеся вещества и предметы.
- Во время эксплуатации данный прибор нагревается. Во избежание ожогов не прикасайтесь к горячей поверхности. Выключите прибор и дайте ему остыть,

прежде чем перемещать в или на длительное хранение.

- Не используйте обогреватель для сушки одежды.
- Не вставляйте и следите за тем, чтобы в выходные отверстия не попали посторонние металлические предметы, это может привести к поражению электрическим током, возникновению пожара или повреждению прибора.
- Не погружайте прибор в жидкость, следите за тем, чтобы жидкость не попала внутрь прибора, это может привести к поражению электрическим током.
- Не доставайте прибор в случае падения в воду. Немедленно выньте вилку из розетки.
- Не эксплуатируйте обогреватель с поврежденным шнуром, вилкой, в случае неисправностей, падения или любого другого повреждения. Обратитесь к квалифицированному электрику для проверки, электрической и механической настройки, сервисного обслуживания или ремонта обогревателя.
- Не прикасайтесь к работающему прибору мокрыми руками.
- Наиболее распространенной причиной перегрева является скопление пыли внутри обогревателя. Регулярно удаляйте скопившуюся пыль. Для этого отключите прибор от сети и пропылесосьте вентиляционные отверстия.
- При чистке прибора не используйте абразивные моющие средства. Очищайте его влажной тряпкой (не мокрой), смоченной горячей мыльной водой. Всегда отключайте прибор от сети перед чисткой.
- Не подключайте прибор к источнику питания до полной сборки и регулировки.
- Не используйте прибор в непосредственной близости от ванны, душа, плавательного бассейна или других емкостей с жидкостью.
- Прибор должен использоваться в вертикальном положении.
- Перед перемещением выключите прибор и дайте ему остыть.
- Не используйте прибор со скрученным шнуром питания, это может привести к перегреву и несчастным случаям.
- Не рекомендуется использовать шнур-удлинитель.
- Не вынимайте штепсельную вилку из розетки до выключения прибора.
- Вынимая штепсельную вилку из розетки, не тяните за провод — держитесь за саму вилку.
- Если прибор не используется, отключите его от сети.
- Этот прибор не подходит для использования на коврах с длинным ворсом и коврах Флокати.
- Во время эксплуатации следите за тем, чтобы провод не касался нагреваемой поверхности.
- Не прячьте провод под ковровое покрытие, не кладите сверху коврики, ковровые дорожки и т.д. Расположите провод так, чтобы не споткнуться об него.
- Не скручивайте, не перегибайте и не сворачивайте провод вокруг обогревателя, это может привести к истиранию и износу изоляции. Следите за тем, чтобы провод был вынут на всю длину.
- Не используйте прибор на открытом воздухе и не оставляйте его на влажном полу.
- Не убирайте прибор на место его хранения, если он еще горячий.
- Не разрешайте детям играть с прибором.
- Прибор не следует располагать непосредственно под розеткой.
- Все поверхности данного прибора предназначены для предотвращения прямого доступа к нагревательным элементам и должны находиться на своих местах во время эксплуатации.
- Для предотвращения перегрева не накрывайте обогреватель.
- Поврежденный шнур питания должен быть заменен квалифицированным электриком во избежание несчастных случаев.
- Также прибор не следует подключать к цепи, которая часто замыкается и размыкается.
- Используйте данный прибор только по прямому назначению согласно данному руководству. Любое другое использование не рекомендуется производителем и может привести к пожару, поражению электрическим током или несчастному случаю.
- Этот прибор предназначен только для домашнего использования, не рекомендуется использовать его в промышленных целях.
- Нельзя использовать прибор в непосредственной близости от ванны, душа или бассейна.

- Вблизи обогревателя нельзя распылять аэрозоли и другие легко воспламеняющиеся вещества.
- Не используйте электрический очаг в связке с внешним термостатом, программатором, таймером и любыми другими устройствами, автоматически включающими прибор в связи с риском пожара.
- Для предотвращения риска возгорания не устанавливайте устройство рядом со шторами и другими легковоспламеняющимися материалами. Мебель, шторы и другие легковоспламеняющиеся объекты должны находиться на расстоянии не менее 1 м от устройства.
- Не оставляйте работающее устройство без наблюдения.
- Не включайте устройство, после случайного падения, если устройство неисправно или повреждено.
- Не используйте принадлежности, не рекомендованные производителем или не входящие в комплект. Такие принадлежности могут повредить устройство или оказаться опасными для пользователя.
- Не пытайтесь поднимать устройство, держась за переднюю панель.

Управление прибором с помощью панели управления

1. Подключите прибор к сети.
2. Включите прибор, нажав кнопку включения на панели управления (1). Раздастся звуковой сигнал.
3. Для включения эффекта пламени, без функции обогрева, необходимо нажать кнопку «O/I». При нажатии раздастся звуковой сигнал. Для выключения эффекта пламени нужно повторно нажать кнопку «O/I».
4. Для регулировки яркости пламени необходимо нажать и удерживать кнопку «O/I» в течение 3 секунд. При нажатии раздастся звуковой сигнал. Через 3 секунды яркость пламени автоматически начнет изменяться, сначала в сторону увеличения яркости, затем в сторону уменьшения яркости. Каждая смена уровня яркости сопровождается звуковым сигналом. Выбрав необходимый для Вас уровень яркости, отпустите кнопку «O/I».
5. Для включения обогрева в половину мощности необходимо нажать кнопку «1000 W». При нажатии раздастся звуковой сигнал. Повторное нажатие отключает обогрев. Половина мощность обогрева – 1000 Вт.
6. Для включения обогрева в полную мощность необходимо нажать кнопку «2000 W». При нажатии раздастся звуковой сигнал. Повторное нажатие отключает обогрев. Полная мощность обогрева – 2000 Вт.

Панель управления

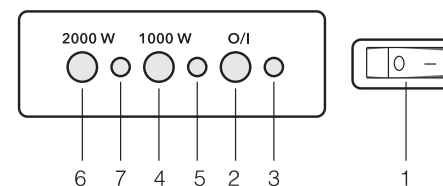

1. Кнопка включения/выключения прибора
2. Кнопка включения режима эффекта пламени/регулировка эффекта пламени (нажать и держать в течение 3 секунд)
3. Индикатор режима эффекта пламени
4. Кнопка включения режима половинной мощности (1000 Вт)
5. Индикатор режима половинной мощности
6. Кнопка включения режима полной мощности (2000 Вт)
7. Индикатор режима полной мощности

Пульт дистанционного управления



Перед использованием функций прибора с помощью пульта дистанционного управления включите кнопку питания прибора.

Перед использованием пульта дистанционного управления снимите изоляционную пленку как показано ниже.

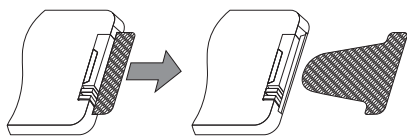

Удостоверьтесь, что полярность батареек соответствует отметкам внутри отсека для батареек.

Пульт дистанционного управления

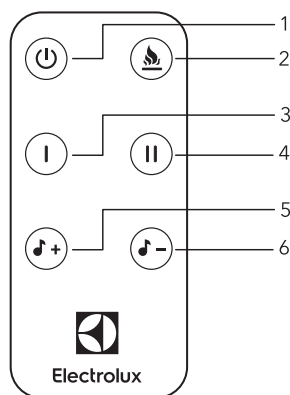

1. Кнопка включения/выключения
2. Кнопка регулировки яркости пламени
3. Кнопка включения половинной

мощности – 1000 Вт

4. Кнопка включения полной мощности – 2000 Вт.
5. Кнопка увеличения громкости звука потрескивания дров
6. Кнопка уменьшения громкости звука потрескивания дров

Управление с помощью пульта ДУ

1. Подключите прибор к сети.
2. Включите прибор, нажав кнопку включения на панели управления. Раздастся звуковой сигнал.
3. Для включения эффекта пламени без функции обогрева необходимо нажать кнопку «I». При нажатии раздастся звуковой сигнал. Для выключения эффекта пламени нужно повторно нажать кнопку «I».
4. Для регулировки яркости пламени необходимо нажать кнопку «II». При нажатии раздастся звуковой сигнал. Каждое нажатие кнопки изменяет уровень яркости пламени, сначала в сторону увеличения, затем в сторону уменьшения и сопровождается звуковым сигналом.
5. Для включения обогрева в половину мощности необходимо нажать кнопку «I». При нажатии раздастся звуковой сигнал. Повторное нажатие отключает обогрев. Половинная мощность обогрева – 1000 Вт.
6. Для включения обогрева в полную мощность необходимо нажать кнопку «II». При нажатии раздастся звуковой сигнал. Повторное нажатие отключает обогрев. Полная мощность обогрева – 2000 Вт.

Монтаж и установка

Очаги электрические предназначены для установки в готовые декоративные обрамления (порталы) или в специальную нишу.

Установка очагов в нишу:

- Очаг в нише должен располагаться на подставке. Размеры подставки должны соответствовать габаритным размерам прибора.
- Расстояние от задней части корпуса очага до стены должно быть не менее 100 мм.
- Расстояние от боковых и верхней части корпуса очага до стены должно быть не менее 100 мм.

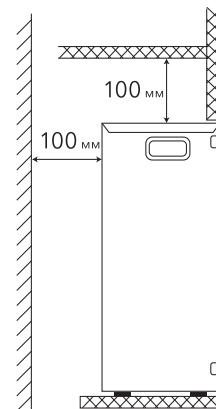

- Модель EFP/P-3620LS/EFP/P-4220LS устанавливается в портал с фронтальной стороны. Закрепляется с задней стороны портала прилагаемыми кронштейнами и винтами (минимальное расстояние 20 мм от задней части электрокамина до стены).

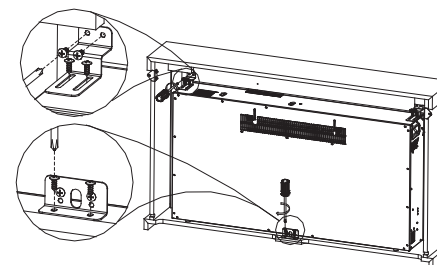
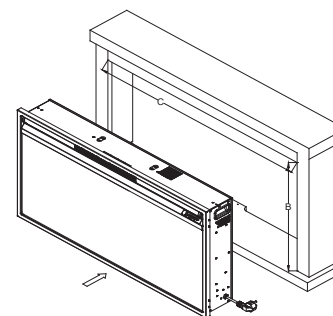

Внимание!
Выньте батарейки из пульта дистанционного управления, если не собираетесь им пользоваться в течении длительного времени.
Избегайте попадания прямых солнечных лучей на датчик инфракрасных лучей на передней панели электрокамина. Своевременно заменяйте батарейки в пульте дистанционного управления. Не используйте одновременно старую и новую батарейки. Старайтесь не использовать аккумуляторные батарейки.
Не роняйте пульт дистанционного управления и старайтесь оберегать его от воздействия влаги.

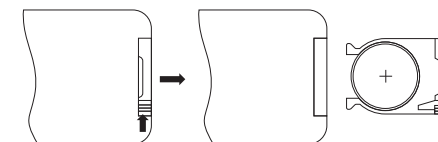

Замена батареек:

Откройте слот для батареек пульта ДУ. Вставьте батарейки. Закройте крышку.



Примечание:
Удостоверьтесь, что полярность батареек соответствует отметкам внутри отсека для батареек.

Функция защиты от перегрева

Прибор оборудован автоматическим выключателем, который активируется при достижении верхнего предела температуры. Обогреватель выключается автоматически в случае перегрева.

Уход и обслуживание

Регулярная чистка прибора при непрерывной эксплуатации

Перед чисткой отключите очаг электрический от сети питания. Перед чисткой убедитесь, что прибор полностью остыл. Используйте влажную тряпку (не мокрую), чтобы стереть с внешней части обогревателя пыль и грязь. Воспользуйтесь пылесосом, чтобы удалить пыль с искусственных дров. Убедитесь, что обогреватель полностью высох, прежде чем подключать его к сети.

Замена лампы

Для создания эффекта пламени в электрических очагах вышеперечисленных моделей используется современные LED лампы с увеличенным сроком службы. Самостоятельно производить замену LED ламп не рекомендуется. Вышедшие из

строя лампы заменяются только в авторизованном сервисном центре.

Сервисное обслуживание

В случае необходимости сервисного обслуживания обратитесь к продавцу.

Замена шнура питания

Во избежание несчастных случаев поврежденный шнур питания должен быть заменен представителем сервисного центра или другим квалифицированным специалистом.

Технические характеристики

Модель	EFP/P-2520LS	EFP/P-3020LS	EFP/P-2720RLS	EFP/P-3320RLS	EFP/P-1600ULS	EFP/P-3620LS	EFP/P-4220LS
Мощность, Вт	2000	2000	2000	2000	2000	2000	2000
Напряжение питания, В~Гц	220~50	220~50	220~50	220~50	220~50	220~50	220~50
Номинальный ток, А	9,09	9,09	9,09	9,09	9,09	9,09	9,09
Диагональ, дюймы	25	31	27	33	54	54	54
Класс электробезопасности	I класс	I класс	I класс	I класс	I класс	I класс	I класс
Форма лицевой панели	плоская	плоская	панорамная	панорамная	плоская	плоская	плоская
Площадь обогрева, м ²	10-25	10-25	10-25	10-25	10-25	10-25	10-25
Размеры прибора (Ш×В×Г), мм	610×442×205	762×537×228	615×442×252	767×537×279	1530×450×152	914×459×150	1067×459×150
Размеры встраивания прибора (Ш×В×Г), мм	582×425×185	740×525×207	584×427×188	740×525×209	1425×424×142	888×450×130	1041×450×130
Размеры упаковки (Ш×В×Г), мм	676×526×270	830×620×303	670×510×298	825×610×323	1615×540×235	980×534×208	1132×534×208
Вес нетто, кг	10,4	15,2	11,8	16,8	27,4	15,3	17,4
Вес брутто, кг	11,7	17	13,2	18,6	29,7	16,5	18,4

Изготовитель оставляет за собой право на внесение изменений в конструкцию и характеристики прибора.

Поиск неисправностей

Проблема	Решение
Нет нагрева	Убедитесь что прибор подключен к розетке
Прибор не включается.	Отключите прибор от розетки, дайте ему остыть, включите в розетку.
Не работает эффект пламени.	Обратитесь в сервисный центр.

Комплектация

- Очаг электрический (1 шт)
- Инструкция по эксплуатации с гарантийным талоном (1 шт)
- Пульт дистанционного управления (1 шт)

Транспортировка и хранение

Прибор должен храниться в упаковке изготовителя в закрытом помещении при температуре от + 4 до + 40 °С и относительной влажности до 85% при температуре 25 °С. Транспортирование и хранение прибора должно соответствовать указаниям манипуляционных знаков на упаковке.

Срок эксплуатации

Срок эксплуатации прибора составляет 10 лет при условии соблюдения соответствующих правил по установке и эксплуатации.

Утилизация

По окончании срока службы прибор следует утилизировать. Подробную информацию по утилизации прибора Вы можете получить у представителя местного органа власти.

Дата изготовления

Дата изготовления указана на стикере на корпусе прибора, а также зашифрована в Code-128. Дата изготовления определяется следующим образом:

SN XXXXXXXX XXXX XXXXXXXX XXXXX
 └───┬───┘ └───┬───┘ └───┬───┘
 месяц и год производства

Гарантия

Гарантийный срок составляет 2 года. Гарантийное обслуживание производится в соответствии с гарантийными обязательствами, перечисленными в гарантийном талоне.

Сертификация

Товар сертифицирован на территории Таможенного союза. Товар соответствует требованиям: TP TC 004/2011 «О безопасности низковольтного оборудования» TP TC 020/2011 «Электромагнитная совместимость технических средств». Изготовитель: «Нинбо Сити Гэнсин Эпплайэнс Индастри Ко. ЛТД.», Синьпу, Цыси, Чжэцзян, Китай 315322. Manufacturer: "Ningbo City Gengxin Appliance Industry Co. Ltd.", XINPU,CIXI,ZHEJIANG,CHINA 315322. Импортёр: TOO "HEVECO Construction", Республика Казахстан, 050056, г. Алматы, Турксибский район, ул. Джангельдина, дом 341А. E-mail: info@heveco.kz Изготовитель оставляет за собой право на внесение изменений в конструкцию и характеристики прибора. В тексте и цифровых обозначениях могут быть допущены технические ошибки и опечатки. Изменения технических характеристики и ассортимента могут быть произведены без предварительного уведомления. Электролюкс – зарегистрированная торговая марка, используемая в соответствии с лицензией AB Electrolux (publ.). Electrolux is a registered trademark used under license from AB Electrolux (publ.).

Сделано в Китае.

МАЗМҰНЫ

1. КІРІСПЕ.....	11
2. АСПАПТЫҢ МАҚСАТЫ.....	11
3. БАСҚАРУ ТАҚТАСЫ.....	13
4. ҚАШЫҚТАН БАСҚАРУ ПУЛЬТІ.....	13
5. МОНТАЖДАУ ЖӘНЕ ОРНАТУ.....	14
6. КҮТІМ ЖӘНЕ ҚЫЗМЕТ КӨРСЕТУ.....	15
7. СЕРВИСТІК ҚЫЗМЕТ КӨРСЕТУ.....	15
8. АҚАУЛЫҚТАРДЫ ЖОЮ.....	15
9. ЖИЫНТЫҚТАЛЫМЫ.....	15
10. ТЕХНИКАЛЫҚ СИПАТТАМАЛАРЫ.....	16
11. ТАСЫМАЛДАУ ЖӘНЕ САҚТАУ.....	16
12. ПАЙДАЛАНУ МЕРЗІМІ.....	16
13. КӘДЕГЕ ЖАРАТУ.....	16
14. ДАЙЫНДАЛҒАН КҮНІ.....	17
15. КЕПІЛДІК.....	17
16. СЕРТИФИКАТТАУ.....	17
17. КЕПІЛДІК ТАЛОНЫ.....	22

БІЗ СІЗДІ ОЙЛАЙМЫЗ

Electrolux аспабын сатып алғаныңыз үшін алғыс білдіреміз. Сіз ондаған жылдар бойы кәсіби тәжірибе мен инновацияға ие өнімді таңдадыңыз.

Бірегей әрі стильді, ол сізге қамқорлықпен жасалған. Сондықтан сіз оны қашан пайдалансаңыз да, сенімді бола аласыз: нәтижелері әрқашан тамаша болады.

Electrolux- ке қош келдіңіз!

Белгілеу:



Назар аударыңыз / Қауіпсіздік техникасы жөніндегі маңызды мәлімет



Жалпы ақпарат және ұсыныстар

Ескерту:

Осы нұсқаулықтың мәтінінде электр ошақтың аспап, құрылғы, жылытқыш, аппарат және т.б. сияқты техникалық атаулары болуы мүмкін.

Кіріспе



Осындай техниканы жақсы білетініңізді сезсеңіз де, осы басшылықта қамтылған нұсқаулықтарды мұқият оқыңыз және қатаң орындаңыз. Басшылықты болашақта оны оңай тауып, пайдалану үшін сенімді жерде сақтаңыз.

Аспаптың мақсаты

Очаг электрический – бытовой электрический обогреватель, предназначенный для обогрева бытовых помещений.



Электр ошақ—тұрмыстық үй-жайларды жылытуға арналған тұрмыстық электр жылытқыш.

Ескерту:

1. Қуаттау кәбілі зақымдалған болса, ауыр жарақатқа жол бермеу үшін оны өндіруші немесе авторландырылған сервистік қызмет немесе басқа да білікті маман ауыстыруы керек.
2. Аспап электр желілерін пайдаланудың қолданыстағы жергілікті нормалары мен ережелерін сақтай отырып орнатылуы керек.
3. Аспапты орнатқаннан кейін электр ашасы қолжетімді жерде болуы керек.
4. Аспаптың қуат класы (паспорттық тақтайшада көрсетілген) белгілі бір жүктеме кезінде жүргізілген сынақтарға негізделген.
5. Өндіруші сатып алушыны алдын ала хабарландырусыз, бұйымның конструкциясына, жиынтықталымына немесе дайындау технологиясына оның қасиеттерін жақсарту мақсатында өзгерістер енгізу құқығын өзіне қалдырады.
6. Нұсқаулықтың мәтінінде және цифрлық белгілеулерінде қате басылулар орын алуы мүмкін.
7. Егер нұсқаулықты оқығаннан кейін аспапты пайдалану бойынша сұрақтарыңыз қалса, түсіндірмелер алу үшін сатушыға немесе мамандырылған сервистік орталыққа жүгініңіз.
8. Бұйымда техникалық сипаттамалары

және аспап туралы басқа да пайдалы ақпарат көрсетілген затбелгісі бар.

9. Аспап электр желілерін пайдаланудың қолданыстағы жергілікті нормалары мен ережелерін сақтай отырып орнатылуы керек.



Ескертпе!

Кез келген электр аспабын пайдалану кезінде негізгі қауіпсіздік шараларын сақтау қажет.

Өрт, электр тогының соғуы, жазатайым оқиғалар немесе мүлтік залал қаупін азайту үшін:

- Жылытқышты пайдаланбас бұрын басшылықты оқып, оны қолжетімді жерде сақтаңыз.
- Жылытқышты тек паспорттық тақтайшада көрсетілген кернеуде қолданыңыз.
- Қызып кету мен тұтанудың алдын алу үшін шығыс торлары арқылы ауа ағынын жаппаңыз немесе шектемеңіз.
- Жылытқышты кез келген бетке тікелей жақын орналастырмаңыз, бұл торлардың жабылып қалуына және ауаны шығарудың қиындауына әкелуі мүмкін.
- Жылытқышты жылыту құрылғыларының жанында орналастырмаңыз.
- Жылытқышты отын, бояу немесе басқа жанғыш сұйықтықтар пайдаланылатын немесе сақталатын жерлерде пайдаланбаңыз.
- Пайдалану кезінде бұл аспап қызады. Күйіп қалмас үшін ыстық бетке қол тигізбеңіз. Барлық жанғыш материалдар, мысалы, жиһаз, жастық, төсек-орын, газет, киім және перделер аспаптың алдыңғы бөлігінен, сондай-ақ оның бүйір бөліктері мен артқы жағынан кемінде 0,9 м қашықтықта орналастырылуы керек. Аспапты басқа жерге жылжитпас бұрын өшіріп, оны суытыңыз.
- Жылытқышты киімді кептіру үшін пайдаланбаңыз.
- Ауа кіретін және шығатын тесіктерге металл және басқа бөгде заттарды кіргізбеңіз және түспеуін қадағалаңыз, бұл электр тогының соғуына, өрттің туындауына немесе аспаптың зақымдалуына әкелуі мүмкін.
- Ауа кіретін және шығатын тесіктерді жабуға болмайды.

- Аспапты сұйықтыққа батырмаңыз, сұйықтықтың аспаптың ішіне кірмеуін қадағалаңыз, бұл электр тогының соғуына әкелуі мүмкін.
- Суға құлаған жағдайда аспапты алып шықпаңыз. Ашаны розеткадан дереу суырып алыңыз.
- Ақаулары болған, құлаған немесе кез келген басқа зақымдары болған жағдайда, зақымдалған сым, ашасы бар жылытқышты пайдаланбаңыз. Жылытқышты тексеру, электрлік және механикалық баптау, сервистік қызмет көрсету немесе жөндеу үшін білікті электрикке хабарласыңыз.
- Жұмыс істеп тұрған аспапты дымқыл қолмен ұстамаңыз.
- Қызып кетудің ең көп тараған себебі — жылытқыштың ішінде шаңның жиналуы. Жиналған шаңды үнемі тазалап отырыңыз. Ол үшін аспапты желіден ажыратып, желдеткіш саңылауларды шаңсорғышпен тазалаңыз.
- Аспапты тазалау кезінде абразивті жуғыш заттарды қолданбаңыз. Оны ыстық, сабынды суға малынған дымқыл шүберекпен (шылқыған емес) тазалаңыз. Тазалау алдында әрқашан аспапты желіден ажыратыңыз.
- Аспапты толық құрастырмағанша және реттемегенше қуат көзіне қоспаңыз.
- Аспапты ваннаға, душқа, жүзу бассейніне немесе сұйықтығы бар басқа сыйымдылықтарға тікелей жақын жерде пайдаланбаңыз.
- Аспап тік күйде қолданылуы керек.
- Жылжитпас бұрын аспапты өшіріп, оны суытыңыз.
- Қуат сымы бұралған аспапты пайдаланбаңыз, бұл қызып кетуге және жазатайым оқиғаларға әкелуі мүмкін.
- Ұзартқыш сымды пайдалану ұсынылмайды.
- Аспапты өшірмей тұрып, штепсельді ашаны розеткадан шығармаңыз.
- Штепсельдік ашаны розеткадан суырғанда, сымды тартпаңыз — ашаның өзін ұстаңыз.
- Егер аспап пайдаланылмаса, оны желіден ажыратыңыз.
- Бұл аспап ұзын түкті кілемдер мен Флокати кілемдерінде қолдануға жараммайды.
- Жұмыс кезінде сымның қыздырылған бетке тиіп кетпеуін қадағалаңыз.
- Сымды кілем жабынының астына жасырмаңыз, үстіне кілемшелер, кілемді

- алашалар және т.б. төсеменіз. Сымды оған сүрінбейтіндей етіп орналастырыңыз.
- Сымды бұрмаңыз, майыстырмаңыз және жылытқышты айнала орамаңыз, бұл оқшаулаудың қажалуына және тозуына әкелуі мүмкін. Сым бүкіл ұзындығына шығарылғанына көз жеткізіңіз.
 - Аспапты ашық ауада пайдаланбаңыз және оны дымқыл еденде қалдырмаңыз.
 - Егер ол әлі ыстық болса, аспапты сақтау орнына қоймаңыз.
 - Аспапты тікелей розетканың астына қоюға болмайды.
 - Бұл аспаптың барлық беттері қыздыру элементтеріне тікелей қол жеткізуді болдырмауға арналған және жұмыс кезінде өз орындарында болуы керек.
 - Қызып кетудің алдын алу үшін жылытқышты бір нәрсемен жаппаңыз.
 - Зақымдалған қуат сымын жазатайым оқиғаларды болдырмау үшін білікті электрик ауыстыруы керек.
 - Сондай-ақ, аспапты жиі тұйықталатын және ажырайтын тізбекке қосуға болмайды.
 - Бұл аспапты осы басшылыққа сәйкес тек тікелей мақсатына сай пайдаланыңыз. Кез келген басқа пайдалануды өндіруші ұсынбайды және өртке, электр тогы соғуына немесе жазатайым оқиғаға әкелуі мүмкін.
 - Бұл аспап тек үйде қолдануға арналған, оны өнеркәсіптік мақсатта пайдалану ұсынылмайды.
 - Ваннаға, душқа немесе бассейнге тікелей жақын жерде ошақты қолдануға болмайды.
 - Жылытқыштың жанында аэрозольдер мен басқа да тез жанғыш заттарды шашыратуға болмайды.
 - Ошақты сыртқы термостатпен, бағдарламалағышпен, таймермен және өрт қаупіне байланысты аспапты автоматты түрде қосатын кез келген басқа құрылғылармен бірге пайдаланбаңыз.
 - Аспап физикалық, сенсорлық немесе ақыл-ой қабілеттері төмен адамдардың (балаларды қоса алғанда) пайдалануына немесе өмірлік тәжірибесі немесе білімі болмаған кезде, егер олар бақылауда болмаса немесе олардың қауіпсіздігіне жауапты адамның аспапты пайдалануы туралы нұсқау берілмесе, пайдалануға арналмаған. Аспаппен ойын ойнауға жол бермеу үшін балалар бақылауда болуы керек

Басқару тақтасы

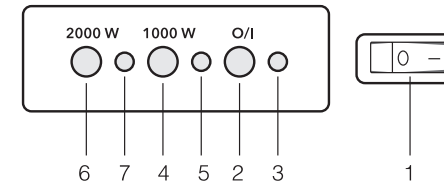

1. Аспапты қосу/өшіру батырмасы
2. Жалын әсері режимін қосу/жалын әсерін реттеу батырмасы (3 секунд басып тұрыңыз)
3. Жалын әсері режимінің индикаторы
4. Жартылай қуат режимін қосу батырмасы (1000 Вт)
5. Жартылай қуат режимінің индикаторы
6. Толық қуат режимін қосу батырмасы (2000 Вт)
7. Толық қуат режимінің индикаторы

Қолдану арқылы құрылғыны басқару басқару панельдері

1. Аспапты желіге қосыңыз.
2. Басқару тақтасындағы қосу батырмасын басу арқылы аспапты қосыңыз. Дыбыстық сигнал шығады.
3. Жылыту функциясы жоқ жалын әсерін қосу үшін «O/I» батырмасын басу керек. Басқан кезде дыбыстық сигнал шығады. Жалын әсерін өшіру үшін «O/I» батырмасын қайта басу керек.
4. Жалынның жарықтығын реттеу үшін мұны істемеңіз түймені басып ұстап тұру керек «O/I» 3 секундқа. Сіз басқан кезде дыбыстық сигнал естіледі. арқылы 3 секунд жалын жарықтығы автоматты техникалық жағынан өзгере бастайды, біріншіден жарықтықты арттыруға, содан кейін қарай жарықтықты төмендету жағы. Әрбір жарықтық деңгейінің өзгеруімен бірге жүреді дыбыстық сигнал. Қажетті таңдау сізге арналған жарықтық деңгейі, босатыңыз «O/I» түймесі.
5. Жылытуды қуаттың жартысына қосу үшін «1000 W» батырмасын басу керек. Басқан кезде дыбыстық сигнал шығады. Қайта басу жылытуды өшіреді. Жартылай жылыту қуаты – 1000 Вт.
6. Жылытуды толық қуатпен қосу үшін «2000 W» батырмасын басу керек. Басқан кезде дыбыстық сигнал шығады. Қайта басу жылытуды өшіреді. Толық жылыту қуаты – 2000 Вт.

Қашықтан басқару пульті



Қашықтан басқару пульті арқылы аспаптың функцияларын қолданар алдында аспаптың қуат батырмасын қосыңыз.

Қашықтан басқару пультіні қолданар алдында төменде көрсетілгендей оқшаулағыш үлдірді алып тастаңыз.

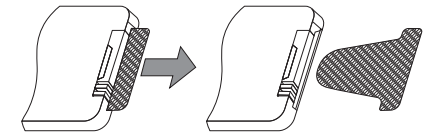

Батареялардың полярлығы батарея бөлімінің ішіндегі белгілерге сәйкес келетініне көз жеткізіңіз.



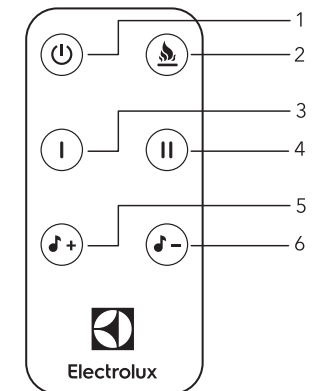

Қашықтан басқару пульті



1. Қосу/өшіру батырмасы
2. Жалынның жарықтығын реттеу батырмасы
3. Жартылай қуатты қосу батырмасы – 1000 Вт

4. Толық қуатты қосу батырмасы – 2000 Вт.
5. Отынның шыртылдау дыбысы деңгейін жоғарылату батырмасы
6. Отынның шыртылдау дыбысы деңгейін азайту батырмасы

Қашықтан басқару пульті арқылы басқару

1. Аспапты желіге қосыңыз.
2. Басқару тақтасындағы қосу батырмасын басу арқылы аспапты қосыңыз. Дыбыстық сигнал шығады.
3. Жылыту функциясы жоқ жалын әсерін қосу үшін «» батырмасын басу керек. Басқан кезде дыбыстық сигнал шығады. Жалын әсерін өшіру үшін «» батырмасын қайта басу керек.
4. Жалынның жарықтығын реттеу үшін «» батырмасын басу керек. Басқан кезде дыбыстық сигнал шығады. Батырманы әр басу жалынның жарықтық деңгейін өзгертеді, алдымен арттыру бағытында, содан кейін азайту бағытында және дыбыстық сигналмен бірге жүреді.
5. Жылытуды қуаттың жартысына қосу үшін «» батырмасын басу керек. Басқан кезде дыбыстық сигнал шығады. Қайта басу жылытуды өшіреді. Жартылай жылыту қуаты – 1000 Вт.
6. Жылытуды толық қуатпен қосу үшін «» батырмасын басу керек. Басқан кезде дыбыстық сигнал шығады. Қайта басу жылытуды өшіреді. Толық жылыту қуаты – 2000 Вт.

Монтаждау және орнату

Электр ошақтары дайын сәндік жақтауларға (порталдарға) немесе арнайы қуысқа орнатуға арналған.

Ошақтарды қуысқа орнату:

- Қуыстағы ошақ тұғырықта орналасуы керек. Тұғырықтың өлшемдері аспаптың габариттік өлшемдеріне сәйкес келуі керек.
- Ошақ корпусының артқы жағынан қабырғаға дейінгі қашықтық кемінде 100 мм болуы керек.
- Ошақ корпусының бүйір және жоғарғы бөлігінен қабырғаға дейінгі қашықтық кемінде 100 мм болуы тиіс.

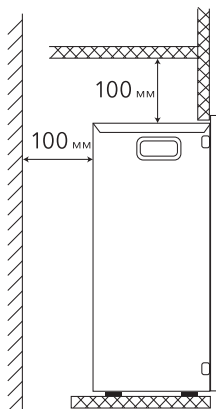
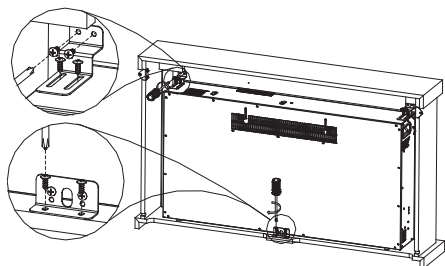

- EFP/P3620LS/EFP/P4220LS үлгісі порталда алдыңғы жағынан орнатылған. Порталдың артқы жағын берілген кронштейндермен және бұрандалармен бекітіңіз (электр каминінің артқы жағынан қабырғаға дейінгі ең аз қашықтық 20 мм).



Ескертпе!

Егер қашықтан басқару пультің ұзақ уақыт пайдаланбайтын болсаңыз, одан батареяларды алып шығыңыз. Электр каминінің алдыңғы жағындағы инфрақызыл сәулелер датчигіне тікелей күн сәулесі түсуінен аулақ болыңыз. Қашықтан басқару пультіңдегі батареяларды уақтылы ауыстырыңыз. Ескі және жаңа батареяларды бір уақытта пайдаланбаңыз. Аккумуляторлық батареяларды пайдаланбауға тырысыңыз. Қашықтан басқару пультің құлатпаңыз және оны ылғалдық әсерінен қорғауға тырысыңыз.

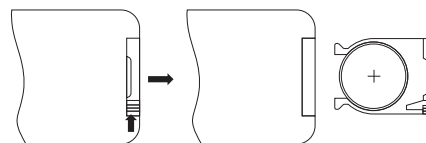

Батареяларды ауыстыру:

Қашықтан басқару пультінің батарея ұясын ашыңыз. Батареяларды салыңыз. Қақпақты жабыңыз.



Ескерту:

Батареялардың полярлығы батарея бөлімінің ішіндегі белгілерге сәйкес келетініне көз жеткізіңіз.

Функция защиты от перегрева

Прибор оборудован автоматическим выключателем, который активируется при достижении верхнего предела температуры. Обогреватель выключается автоматически в случае перегрева.

Күтім және қызмет көрсету

Үздіксіз пайдаланғанда аспапты үнемі тазалап отыру керек. Тазалау алдында ошақты қуат көзінен ажыратыңыз. Электр каминінің толық суығанына көз жеткізіңіз.

Металл және боялған бөліктерін таза, дымқыл шүберекпен тазалау керек. Бұл беттерді тазалау үшін абразивті өнімдерді немесе аэрозольдерді қолданбаңыз. Жылытқышты желіге қоспас бұрын оның толық құрғақ екеніне көз жеткізіңіз.

Шамды ауыстыру

Электрде жалын әсерін жасау жоғарыда аталғандардың трик фокустары модельдері заманауи жарықдиодты пайдаланады қызмет ету мерзімі ұзартылған шамдар. Жарық диодты шамдарды өзіңіз ауыстырыңыз шамдар ұсынылмайды. Кеткендер құрылыс шамдары тек авто-үзкілетті қызмет көрсету орталығы.

Сервистік қызмет көрсету

Егер сервистік қызмет көрсету қажет болса, сатушыға хабарласыңыз.

Қуат сымын ауыстыру

Жазатайымоқиғалардыболдырмау үшін зақымдалған қуат сымын сервистік орталықтың өкілі немесе басқа білікті маман ауыстыруы керек.

Ақаулықтарды жою

Мәселе	Шешімі
Жылымайды	Аспаптың розеткаға қосылғанына көз жеткізіңіз
Аспап қосылмайды.	Аспапты розеткадан ажыратыңыз, суытыңыз, розеткаға қосыңыз.
Жалын әсері жұмыс істемейді.	Сервистік орталыққа хабарласыңыз.

Жиынтықтылығы

- Электр ошақ (1 дана)
- Кепілдік талоны бар пайдалану жөніндегі нұсқаулық (1 дана)
- Қашықтан басқару пульті (1 дана)

Тасымалдау және сақтау

Аспап дайындаушының қаптамасында +4-тен + 40 °С дейінгі температурада және 25 °С температурада 85% - ға дейінгі салыстырмалы ылғалдылықта жабық үй-жайда сақталуы тиіс.

Құрылғыны тасымалдау және сақтау қаптамадағы манипуляциялық белгілердің нұсқауларына сәйкес келуі керек.

Пайдалану мерзімі

Құрылғыны пайдалану мерзімі 10 жылды құрайды.

Техникалық сипаттамалары

Үлгі	EFP/P-2520LS	EFP/P-3020LS	EFP/P-2720RLS	EFP/P-3320RLS	EFP/P-1600ULS	EFP/P-3620LS	EFP/P-4220LS
Қуат, Вт	2000	2000	2000	2000	2000	2000	2000
Қуат кернеуі, В~Гц	220~50	220~50	220~50	220~50	220~50	220~50	220~50
Номиналды ток, А	9,09	9,09	9,09	9,09	9,09	9,09	9,09
Диагональ, дюймы	25	31	27	33	54	54	54
Электрден қорғау класы	I класс	I класс	I класс	I класс	I класс	I класс	I класс
Алдыңғы панель пішіні	плоская	плоская	панорамная	панорамная	плоская	плоская	плоская
Дейін жылыту алаңы, м²*	10-25	10-25	10-25	10-25	10-25	10-25	10-25
Қаптамасының өлшемдері (ЕхБхТ), мм	610x442x205	762x537x228	615x442x252	767x537x279	1530x450x152	914x459x150	1067x459x150
Құрылғыны орнату өлшемдері (WxHxD), мм	582x425x185	740x525x207	584x427x188	740x525x209	1425x424x142	888x450x130	1041x450x130
Ендіру өлшемдері (ЕхБхТ), мм	676x526x270	830x620x303	670x510x298	825x610x323	1615x540x235	980x534x208	1132x534x208
Таза салмағы, кг	10,4	15,2	11,8	16,8	27,4	15,3	17,4
Жалпы салмағы, кг	11,7	17	13,2	18,6	29,7	16,5	18,4

Өндіруші құрылғының дизайны мен сипаттамаларына өзгерістер енгізу құқығын өзіне қалдырады.

Кәдеге жарату

Қызмет ету мерзімі аяқталғаннан кейін құрылғыны кәдеге жарату қажет. Құрылғыны кәдеге жарату бойынша толық ақпаратты Сіз жергілікті өкімет органының өкілінен ала аласыз.

Дайындалған күні

Дайындалған күні аспаптың корпусындағы стикерде көрсетілген, сондай-ақ Code-128-де шифрланған. Дайындалған күні келесідей анықталады:

SN XXXXXXXX XXXX XXXXXXX XXXXX

өндіріс айы мен жылы

Кепілдік

Құрылғының кепілдік мерзімі-2 жыл.

Сертификаттау

Тауар Кеден одағының аумағында сертификатталған.

Тауар талаптарға сәйкес келеді:

КО ТР 004/2011 «Төмен вольтты жабдықтың қауіпсіздігі туралы»

КО ТР 020/2011 «Техникалық құралдардың электромагниттік үйлесімділігі»

Өндіруші: "Ningbo City Gengxin Appliance Industry Co. Ltd.", СИНПУ, ЦИКСИ, ЧЖЭЦЗЯН, ҚЫТАЙ 315322. / Manufacturer: "Ningbo City Gengxin Appliance Industry Co. Ltd.", XINPU, CIXI, ZHEJIANG, CHINA 315322.

Импорртаушы: "HEVECO Construction" ЖШС, Қазақстан Республикасы, 050056, Алматы қ., Түрксіб ауданы, Жангелдин ксі, 341А үй. Өндіруші өз құқығын өзіне қалдырады құрылғының дизайны мен сипаттамаларына өзгерістер енгізу үшін.

Мәтін мен цифрлық белгілеулерде техникалық қателер мен қате басылулар жіберілуі мүмкін. Техникалық сипаттамалар мен ассортиментке өзгерістер алдын ала ескертусіз жүргізілуі мүмкін. Электрөлнүкс - АВ Electrolux (көпш.) лицензиясына сәйкес қолданылатын тіркелген сауда белгісі.

Electrolux is a registered trademark used under license from АВ Electrolux (publ.).

Қытайда жасалған.

Кепілдік талоны

Осы құжат тұтынушылардың заңмен белгіленген құқықтарын шектемейді, бірақ тараптардың келісімін не шартты көздейтін заңда көрсетілген міндеттемелерді толықтырады және нақтылайды.

Сізді жоғары сапалы техника сатып алуыңызбен құттықтаймыз

Бұйымды орнату/пайдалану алдында түсініспеушіліктерді болдырмау үшін оның пайдалану жөніндегі нұсқаулығын мұқият зерделеуіңізді сұраймыз.

Бұйымның конструкциясына, жинақталуына немесе дайындау технологиясына оның техникалық сипаттамаларын жақсарту мақсатында өзгерістер енгізілуі мүмкін. Мұндай өзгерістер Сатып алушыны алдын ала хабардар етпей енгізіледі және бұрын шығарылған бұйымдарды өзгерту/жақсарту жөніндегі міндеттемелерге әкеп соқпайды.

Осы және басқа бұйымдар туралы қосымша ақпаратты Сатушыдан немесе біздің сайттан Қолдау бөлімінен ала аласыз: www.home-comfort.com/support.

Бұйымның сыртқы түрі мен жиынтықтылығы
Бұйымның сыртқы түрін және оның жиынтықтылығын мұқият тексеріңіз, бұйымды сатып алу кезінде Сатушыға сыртқы түрі мен жиынтықтылығы бойынша барлық талаптарды қойыңыз. Сіз сатып алған аспапқа кепілдікті қызмет көрсету Сатушы, мамандандырылған сервистік орталықтар немесе аспапты орнатуды жүзеге асырған монтаж жасау ұйымы арқылы жүзеге асырылады (егер бұйым арнайы орнатуды, қосуды немесе құрастыруды қажет ететін болса).
Бұйымға техникалық қызмет көрсетуге байланысты барлық мәселелер бойынша мамандандырылған сервистік орталықтарға хабарласыңыз. Бұйымды жөндеуге және техникалық қызмет көрсетуге уәкілетті сервистік орталықтар туралы толық ақпаратты жоғарыда көрсетілген сайттан / поштадан алуға болады.

Кепілдік талонын толтыру

Кепілдік талонын мұқият қарап шығыңыз және оның дұрыс толтырылғанына және Сатушының мөртабаны бар екеніне көз жеткізіңіз. Сатушының мөртабаны және сату күні (не сату күні көрсетілген кассалық чек) болмаған кезде кепілдік мерзімі бұйым өндірілген күннен бастап есептеледі. Кепілдік талонына қандай да бір өзгерістер енгізуге, сондай-ақ онда көрсетілген деректерді өшіруге немесе қайта жазуға тыйым салынады. Кепілдік талонында: бұйымның атауы мен моделі, оның сериялық нөмірі, сату күні, сондай-ақ уәкілетті тұлғаның қолы және Сатушының мөртабаны болуы тиіс.
Дайындаушының кінәсінен аспап ақаулы болған жағдайда, ақаулықты жою жөніндегі міндеттеме дайындаушы уәкілеттік берген ұйымға жүктеледі. Бұл жағдайда сатып алушы Сатушыға жүгінуге құқылы. Аспапты орнатуды (монтаж жасауды) жүргізген ұйымның кінәсінен туындаған аспаптың ақаулығы үшін жауапкершілік монтаж жасау ұйымына жүктеледі. Бұл жағдайда аспапты орнатуды (монтаж жасауды) жүзеге асыратын ұйымға хабарласу қажет.
Бұйымды орнату (қосу) үшін (егер оған арнайы орнату, қосу немесе құрастыру қажет болса) білікті

мамандардың қызметтерін пайдалана алатын мамандандырылған сервистік орталықтарға хабарласуды ұсынамыз. Сатушы, дайындаушы уәкілеттік берген ұйым, импорттаушы және дайындаушы бұйымның дұрыс орнатылмауынан (қосылуынан) туындаған кемшіліктері үшін жауап бермейді.

Кепілдіктің қолданылу ауқымы

Берілген кепілдік шеңберінде қызмет көрсету тек ТМД және Грузия елдерінің аумағында жүзеге асырылады және осы аумақтарда сатып алынған бұйымдарға қолданылады.

Осы кепілдік бұйым бастапқыда сатылған ТМД және Грузия елдерінің аумағынан басқа кез келген басқа елде қолданылатын ұлттық немесе жергілікті техникалық стандарттар мен қауіпсіздік нормаларына сәйкес келтіру мақсатында дайындаушының алдын ала жазбаша келісімінсіз бұйымды қайта өңдеу немесе реттеу нәтижесінде болған залалды өтеуге және жабуға құқық бермейді.

Осы кепілдік бұйымның өндірістік немесе конструкциялық ақауларына қолданылады
Жөндеу жұмыстарын орындау және бұйымның ақаулы бөлшектерін ауыстыру уәкілетті сервистік орталық мамандарымен сервистік орталықта немесе тікелей Сатып алушыда (сервистік орталықтың қалауы бойынша) жүргізіледі. Бұйымды кепілдік жөндеу 45 күннен аспайтын мерзімде орындалады. Егер тауардың кемшіліктерін жою кезінде олардың Тараптардың келісімінде белгіленген мерзімде жойылмайтыны айқын болған жағдайда, Тараптар тауардың кемшіліктерін жоюдың жаңа мерзімі туралы келісім жасасуы мүмкін. Жиынтықтаушы бұйымдарға кепілдік мерзімі (қандай да бір құралдарды, яғни жәшіктерді, сөрелерді, торларды, себеттерді, саптамаларды, щеткаларды, түтіктерді, шлангтарды және т.б. қолданбай бұйымнан алынуы мүмкін бөлшектер) 3 (үш) айды құрайды. Кепілдік немесе ақылы жөндеу кезінде бұйымға белгіленген не бұйымнан бөлек сатып алынған жаңа жиынтықтауыштардың кепілдік мерзімі жөнделген бұйымды Сатып алушыға берген не осы жиынтықтауыштарды соңғысына сатқан күннен бастап 3 (үш) айды құрайды.

ОСЫ КЕПІЛДІК МЫНАЛАРҒА ҚОЛДАНЫЛМАЙДЫ:

- бұйымға мерзімді қызмет көрсету және сервистік қызмет көрсету (тазалау, сүзгілерді ауыстыру);
- бұйымның кез келген бейімделуі мен өзгеруі, оның ішінде өндірушінің алдын ала жазбаша келісімінсіз бұйымды пайдалану жөніндегі нұсқаулықта көрсетілген оны қолданудың әдеттегі саласын жетілдіру және кеңейту мақсатында;
- жеткізілім жиынтығына кіретін аксессуарлар.

ЕГЕР ТАУАР КЕМШІЛІГІ ТӨМЕҢДЕГІЛЕРДІҢ НӘТИЖЕСІНДЕ ПАЙДА БОЛҒАН ЖАҒДАЙЛАРДА ОСЫ КЕПІЛДІК БЕРІЛМЕЙДІ:

- бұйымды оның тікелей мақсатына, оның Пайдалану жөніндегі нұсқаулығына сәйкес емес, оның ішінде артық жүктемемен немесе Сатушы, дайындаушы уәкілеттік берген ұйым, импорттаушы, дайындаушы ұсынбаған қосалқы жабдықпен бірлесіп пайдалану;
- бұйымда механикалық зақымданулардың (кетіктердің, жарықтардың және т.б.) болуы, бұйымға шамадан тыс күштің, химиялық агрессивті заттардың, жоғары температураның, жоғары ылғалдылықтың/ шаңданудың, концентрацияланған булардың әсер етуі,

- егер жоғарыда аталғандардың кез келгені бұйымның дұрыс жұмыс істеуіне себеп болса;
- бұйымды жөндеу/баптау/инсталляциялау/бейімдеу/пайдалануға іске қосу оған уәкілеттік берілмеген ұйымдармен/тұлғалармен жасалу;
- бетінің физикалық немесе косметикалық зақымдалуына себеп болған құрылғыны ұқыпсыз пайдалану;
- егер тасымалдау/сақтау/монтаж жасау/пайдалану ережелері бұзылса;
- табиғи апаттар (өрт, су тасқыны және т. б.) және сатушының, өндіруші уәкілеттік берген ұйымның, импорттаушының, өндірушінің және сатып алушының бақылауынан тыс басқа да себептер;
- бұйымның электр немесе су құбыры желісіне дұрыс қосылмауы, сондай-ақ электр немесе су құбыры желісінің және өзге де сыртқы желілердің ақаулары (жұмыс параметрлерінің сәйкес келмеуі);
- пайдалану жөніндегі нұсқаулықта көзделгеннен басқа, бұйымның ішіне бөгде заттардың, сұйықтықтардың, жәндіктер мен олардың тіршілік әрекетінің өнімдерінің және т.б. түсуі салдарынан туындаған ақаулар;
- шамдарды, сүзгілерді, қуат элементтерін, аккумуляторларды, сақтандырғыштарды, сондай-ақ шыны/фарфор/матадан жасалған және қолмен жылжытылатын бөлшектерді және табиғи тозуына байланысты өзіндік жұмыс істеу мерзімі шектеулі басқа да қосымша тез тозатын/ауыстырылатын бұйым бөлшектерін ауыстыру қажеттілігі;
- бұйым осы жүйенің элементі ретінде пайдаланылған жүйенің ақаулары.

Сатып алушы кепілдік талонына қол қойған сәттен бастап:

- сатып алынған бұйым және оның тұтынушылық қасиеттері туралы барлық қажетті ақпарат сатып алушыға «Тұтынушылардың құқықтарын қорғау туралы» Заңға сәйкес толық көлемде беріледі;
- Сатып алушы сатып алынған бұйымды пайдалану және қызмет көрсету бойынша нұсқаулық алды / сатып алынған бұйымды пайдалану ерекшеліктерімен

- Сатып алушы кепілдікті қызмет көрсету шарттарымен/ сатып алынған бұйымды пайдалану ерекшеліктерімен танысады және келіседі;
- Сатып алушының сатып алынған бұйымның сыртқы түріне/ жиынтықтылығына/

наразылықтары жоқ.

Сатып алушы:

Қолы:

Күні

ҚЫЗМЕТ КӨРСЕТУ КЕЗІНДЕ ШЕБЕР АЛАДЫ

КЕПІЛДІК ҚЫЗМЕТ КӨРСЕТУ ТАЛОНЫ

Electrolux

Үлгі:.....
Сериялық нөмірі:.....
Сатып алу күні:.....
Сатушының мөртабаны:

Пайдалануға іске қосу күні:
Пайдалануға іске қосуды жүзеге асырған ұйымның мөртабаны:

ҚЫЗМЕТ КӨРСЕТУ КЕЗІНДЕ ШЕБЕР АЛАДЫ

КЕПІЛДІК ҚЫЗМЕТ КӨРСЕТУ ТАЛОНЫ

Electrolux

Үлгі:.....
Сериялық нөмірі:.....
Сатып алу күні:.....
Сатушының мөртабаны:

Пайдалануға іске қосу күні:
Пайдалануға іске қосуды жүзеге асырған ұйымның мөртабаны:

Жазбалар үшін

Сатып алушының Т. А. Ә

Мекенжайы:

Телефон:

Тапсырыс коды:

Жендеу күні:

Қызмет көрсету орталығы:

Шебер:

Сатып алушының Т. А. Ә

Мекенжайы:

Телефон:

Тапсырыс коды:

Жендеу күні:

Қызмет көрсету орталығы:

Шебер:



Электролюкс – зарегистрированная торговая марка, используемая в соответствии с лицензией AB Electrolux (публ.).

Электролюкс - AB Electrolux (көпш.) лицензиясына сәйкес қолданылатын тіркелген сауда белгісі.

Electrolux is a registered trademark used under license from AB Electrolux (publ).

В тексте и цифровых обозначениях инструкции могут быть допущены технические ошибки и опечатки. Изменения технических характеристик и ассортимента могут быть произведены без предварительного уведомления.

Нұсқаулықтың мәтіні мен цифрлық белгілеулерінде техникалық қателер мен қате басылулар жіберілуі мүмкін.

Техникалық сипаттамалар мен ассортиментке өзгерістер алдын ала ескертусіз жүргізілуі мүмкін.

CE EAC IP20

