

TESLA

SPLIT-TYPE
КОНДИЦИОНЕР

Руководство пользователя

For **R32 DC Inverter** models:

TA22FFUL-07410IA
TA27FFUL-0932IA
TA36FFUL-1232IA
TA53FFUL-1832IA
TA71FFUL-2432IA

RUS

ENG

Ver. 2022

RUS

ИНСТРУКЦИЯ ПО ЭКСПЛУАТАЦИИ

Примечание. Все изображения в данном руководстве являются схематическими, фактический внешний вид может незначительно отличаться. Перед эксплуатацией устройства внимательно прочтите данное руководство пользователя! Сохраните это руководство для дальнейшего использования.

ENG

OPERATING INSTRUCTION





Note: All the pictures in this manual are just schematic diagrams, the actual is the standard. Please read this owner's manual carefully and thoroughly before operating the unit! Take care of this manual for future reference.

ВНИМАНИЕ

ВНИМАНИЕ: В этом кондиционере используется легковоспламеняющийся хладагент R32

Notes: кондиционер с хладагентом R32 при неверном обращении может нанести серьезный вред человеческому телу или окружающей среде.

- Пространство в помещении для установки, использования, ремонта и хранения этого кондиционера должно быть больше 5 м².
- Хладагент кондиционера не может быть более 1,7 кг.
- Не используйте какие-либо методы для ускорения размораживания или очистки обмерзших частей, кроме тех, которые рекомендованы производителем.
- Не прокалывать и не сжигать кондиционер, а также проверьте трубопровод хладагента на предмет повреждений.
- Кондиционер следует хранить в помещении без длительного источника огня, например, открытого пламени, газового прибора, работающего электронагревателя и т. д.
- Обратите внимание, что хладагент может быть безвкусным.
- Храните кондиционер так, чтобы предотвратить механические повреждения.
- Техническое обслуживание или ремонт кондиционеров, использующих хладагент R32, необходимо проводить после проверки безопасности, чтобы минимизировать риск инцидентов.
- Кондиционер должен быть установлен с крышкой запорного клапана.
- Пожалуйста, внимательно прочтите инструкцию перед установкой, использованием и обслуживанием.

Символ	Примечание	Описание
	ВНИМАНИЕ	Этот символ указывает на то, что в приборе используется легковоспламеняющийся хладагент. Если хладагент протекает, существует опасность возгорания.
	ОСТОРОЖНО	Этот символ означает, что необходимо внимательно прочитать руководство по эксплуатации.
	ОСТОРОЖНО	Этот символ показывает, что специалист должен обращаться с оборудованием в соответствии с руководством по установке.
	ОСТОРОЖНО	Этот символ показывает, что доступна такая информация, как руководство по эксплуатации или инструкция по установке.

МЕРЫ ПРЕДОСТОРОЖНОСТИ

Неправильная установка или эксплуатация с несоблюдением этих инструкций может причинить вред людям, имуществу и т.д. Серьезность классифицируется по следующим показаниям:

 **ВНИМАНИЕ!** Этот символ указывает на возможность смерти или серьезной травмы.

 **ОСТОРОЖНО!** Этот символ указывает на возможность получения травм или повреждения имущества.

ВНИМАНИЕ!

- Данным прибором могут пользоваться дети в возрасте от 8 лет и старше, а также лица с ограниченными физическими, сенсорными или умственными способностями или с недостатком опыта и знаний, если они находятся под наблюдением или инструктированы относительно безопасного использования прибора и понимают связанные опасности. Не разрешайте детям играть с прибором. Дети не должны производить чистку и техническое обслуживание без присмотра.
- Это устройство не предназначено для использования людьми (включая детей) с ограниченными физическими, сенсорными или умственными способностями, либо с недостатком опыта и знаний, если они не находятся под наблюдением или не проинструктированы относительно использования устройства лицом, ответственным за их безопасность. Следите за детьми, чтобы они не играли с прибором.
-  **Кондиционер должен быть заземлен. Неполное заземление может привести к поражению электрическим током.** Не подключайте заземляющий провод к газопроводу, водопроводу, громоотводу или телефонному заземляющему проводу.
- Всегда выключайте устройство и отключайте подачу электроэнергии, когда устройство не используется в течение длительного времени, чтобы обеспечить безопасность.
- Следите за тем, чтобы пульт дистанционного управления и внутренний блок не были слишком влажными или поливались водой. В противном случае это может вызвать короткое замыкание.
- Если шнур питания поврежден, он должен быть заменен производителем, его сервисным агентом или аналогичным квалифицированным лицом.
- Не выключайте главный выключатель питания во время работы или мокрыми руками. Это может вызвать поражение электрическим током.
- Не подключайте к розетке другие электроприборы. В противном случае возможно поражение электрическим током, даже возгорание и взрыв.
- Всегда выключайте устройство и прерывайте подачу электроэнергии перед выполнением любых работ по обслуживанию или чистке. В противном случае это может привести к поражению электрическим током или повреждению.
- Не тяните за шнур питания, когда вынимаете вилку из розетки. Повреждение тянущего шнура питания может привести к серьезному поражению электрическим током.
- Предупреждение о том, что воздуховоды, подключенные к прибору, не должны содержать источника воспламенения.
- Не устанавливайте кондиционер в местах, где есть горючие газы или жидкости. Расстояние между ними должно быть не менее 1 метра. Это может вызвать пожар или взрыв.
- Не используйте жидкие или агрессивные чистящие средства, не протирайте кондиционер и сбрызгивайте водой или другой жидкостью. Это может привести к поражению электрическим током или повреждению устройства.
- Не пытайтесь ремонтировать кондиционер самостоятельно. Неправильный ремонт может привести к пожару или взрыву. По всем вопросам обслуживания обращайтесь к квалифицированному специалисту по обслуживанию.
- Не используйте кондиционер в грозу. Электропитание следует отключать вовремя, чтобы предотвратить возникновение опасности.
- Не помещайте руки или какие-либо предметы в отверстия для впуска и выпуска воздуха. Это может привести к травмам или повреждению устройства.
- Обратите внимание на то, достаточно ли устойчива установленная подставка. Если он поврежден, это может привести к падению устройства и причинить травму.
- Не закрывайте воздухозаборник или воздуховыпускное отверстие. В противном случае охлаждающая или нагревающая способность будет снижена, или система вовсе перестанет работать.
- Следите, чтобы кондиционер не обдувал обогреватель. В противном случае это приведет к неполному сгоранию, что приведет к отравлению.
- Устройство должно быть установлено в соответствии с национальными правилами электромонтажа.
- Должен быть установлен прерыватель утечки на землю с номинальной мощностью, чтобы избежать возможного поражения электрическим током.
- Этот продукт содержит фторированные парниковые газы.
- Утечка хладагента способствует изменению климата.
- Хладагент с более низким потенциалом глобального потепления (ПГП) внесет меньший вклад в глобальное потепление, чем хладагент с более высоким ПГП, если попадет в атмосферу. В этом приборе используется хладагент с ПГП, равным [675]. Это означает, что если 1 кг этого хладагента будет вытекать в атмосферу, воздействие на глобальное потепление будет в [675] раз выше, чем 1 кг CO₂ в течение 100

лет. Никогда не пытайтесь самостоятельно вмешиваться в контур хладагента или разбирать изделие самостоятельно и всегда обращайтесь к профессионалу.

- Убедитесь, что под внутренним блоком нет следующих предметов:
 1. микроволновые печи, духовки и другие горячие предметы.
 2. компьютеры и другие приборы с высоким электростатическим разрядом.
 3. розетки, которые часто подключаются.
- Соединения между внутренним и наружным блоками нельзя использовать повторно, за исключением случаев повторной развальцовки трубы.
- Технические характеристики предохранителя указаны на монтажной плате, например: 3,15 А / 250 В переменного тока и т.д.

WEEE Предупреждение

Значение перечеркнутого мусорного бака на колесах: Не выбрасывайте электроприборы вместе с несортированными бытовыми отходами, используйте отдельные приспособления для сбора. Свяжитесь с местным правительством для получения информации о доступных системах сбора. Если электрические приборы выбрасывать на свалки или свалки, опасные вещества могут просочиться в грунтовые воды и попасть в пищевую цепочку, нанеся вред вашему здоровью и благополучию. При замене старых приборов на новые продавец по закону обязан вернуть ваш старый прибор для утилизации, по крайней мере, бесплатно



! ОСТОРОЖНО!

- Не открывайте окна и двери на долгое время при работающем кондиционере. В противном случае охлаждающая или нагревающая способность будет ослаблена.
- Не вставляйте на верхнюю часть наружного блока и не кладите на него тяжелые предметы. Это может привести к травмам или повреждению устройства.
- Не используйте кондиционер для других целей, таких как сушка одежды, хранение продуктов и т.д.
- Не подвергайте тело воздействию холодного воздуха на длительное время. Это ухудшит ваше физическое состояние и вызовет проблемы со здоровьем. Установите подходящую температуру. Рекомендуется, чтобы разница температур в помещении и на улице не была слишком большой. Соответствующие корректировки заданной температуры могут предотвратить потери электроэнергии.
- Если ваш кондиционер не оснащен шнуром питания и вилкой, в стационарную проводку необходимо установить взрывозащищенный многополюсный выключатель, а расстояние между контактами должно быть не менее 3,0 мм.
- Если ваш кондиционер постоянно подключен к стационарной проводке, в стационарную проводку следует установить противозрывное устройство защитного отключения (УЗО) с номинальным остаточным рабочим током не более 30 мА.
- Цепь источника питания должна иметь устройство защиты от утечек и воздушный выключатель, мощность которых должна быть более чем в 1,5 раза больше максимального тока.
- Что касается установки кондиционеров, обратитесь к нижеследующим параграфам в этом руководстве.

ПРЕДУПРЕЖДЕНИЯ ПО ИСПОЛЬЗОВАНИЮ

Состояния при которых система будет работать неисправно

- В пределах диапазона температур, указанного в следующей таблице, кондиционер может перестать работать и могут возникнуть другие неисправности.

Охлаждение	Снаружи	>43°C (Apply to T1) >52°C (Apply to T3)
	Внутри	<18°C

Обогрев	Снаружи	>24°C <-7°C
	Внутри	>27°C

- Когда температура слишком высока, кондиционер может активировать автоматическое защитное устройство, чтобы кондиционер мог выключиться.
- При слишком низкой температуре теплообменник кондиционера может замерзнуть, что приведет к капанию воды или другой неисправности.
- При длительном охлаждении или осушении с относительной влажностью выше 80% (двери и окна открыты) рядом с выпускным отверстием для воздуха может конденсироваться или капать вода.
- T1 и T3 соответствуют ISO 5151.

Примечания по обогреву

- Вентилятор внутреннего блока не запускается сразу после включения обогрева, чтобы не выдувать холодный воздух.
- Когда на улице холодно и влажно, на теплообменнике наружного блока образуется иней, что увеличивает теплопроизводительность. Затем кондиционер запустит функцию размораживания.
- Во время размораживания кондиционер перестанет нагреваться примерно на 5-12 минут.
- Во время оттаивания из наружного блока может выходить пар. Это не неисправность, а результат быстрого размораживания.
- Обогрев возобновится после завершения оттаивания.

Примечания по выключению

- Когда кондиционер выключают, главный контроллер автоматически решает, остановить ли его сразу или продолжить работу в течение нескольких секунд с меньшей частотой и меньшей скоростью.

Кнопка ручного управления

- Если пульт дистанционного управления потерян или сломан, используйте кнопку ручного управления для управления кондиционером.
- Если нажать эту кнопку при ВЫКЛЮЧЕННОМ агрегате кондиционер будет работать в автоматическом режиме.
- Если нажать эту кнопку при включенном агрегате, кондиционер перестанет работать.



Регулировка направления воздушного потока

1. Используйте кнопки поворота вверх-вниз и влево-вправо на пульте дистанционного управления для регулировки направления воздушного потока. Подробную информацию см. В руководстве по эксплуатации пульта.
2. Для моделей без функции поворота влево-вправо, заслонки необходимо перемещать вручную.

Замечание: Переместите заслонки до того, как устройство начнет работать, иначе вы можете поранить палец. Никогда не засовывайте руки в отверстия для впуска или выпуска воздуха, когда кондиционер работает.

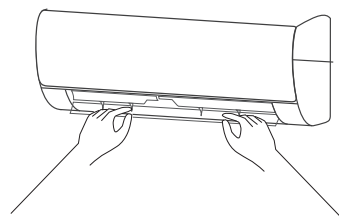

Особые предостережения

1. Снимите лицевую панель.
2. Разъем (как на рис.) Не должен касаться клеммной колодки и должен быть расположен, как показано на рис.

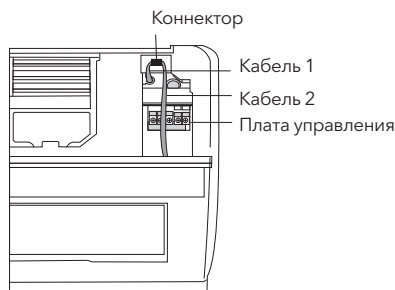

НАИМЕНОВАНИЯ ДЕТАЛЕЙ

Внутренний блок

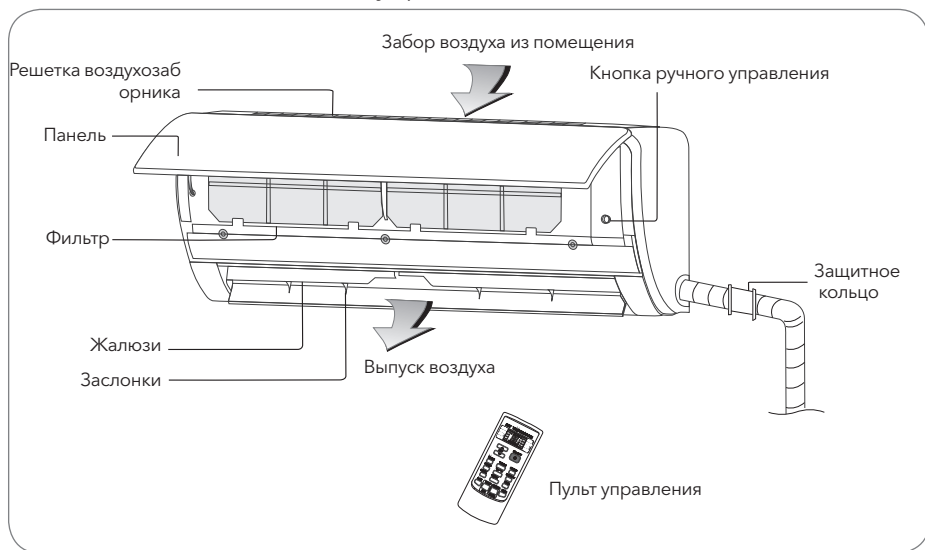

Наружный блок

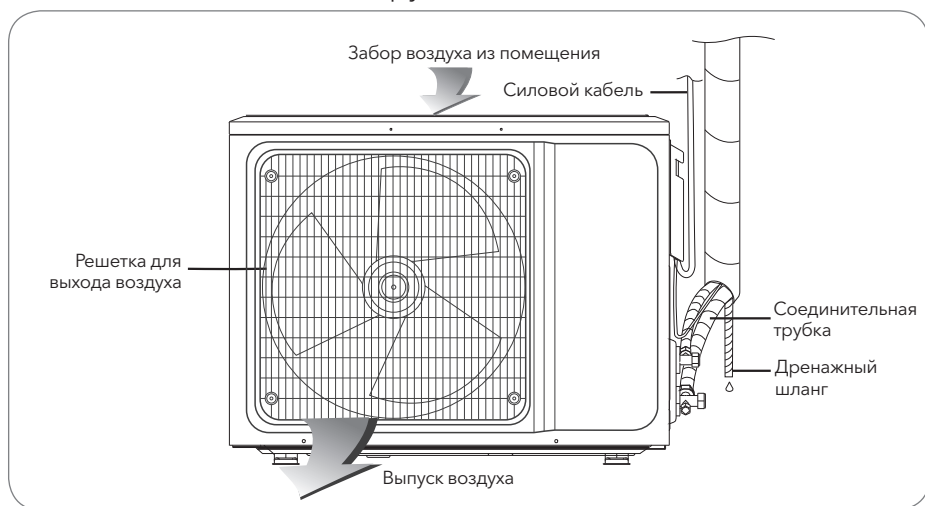

Замечание: все изображения в этом руководстве - это просто схематические изображения. Штекер, функция Wi-Fi, функция отрицательных ионов, а также вертикальная и горизонтальная повороты опциональны.

ЧИСТКА И УХОД

⚠ ВНИМАНИЕ!

- Перед очисткой кондиционера его необходимо выключить и отключить электричество более чем на 5 минут, в противном случае существует опасность поражения электрическим током.
- Не мочите кондиционер, это может вызвать поражение электрическим током. Ни при каких обстоятельствах не промывайте кондиционер водой.
- Летучие жидкости, такие как разбавитель или бензин, могут повредить корпус кондиционера, поэтому, пожалуйста, очищайте корпус кондиционера только мягкой сухой тканью и влажной тканью, смоченной нейтральным моющим средством.
- Во время использования регулярно очищайте фильтр, чтобы не покрыть его пылью, которая может повлиять на эффект. Если рабочая среда кондиционера пыльная, соответственно увеличьте количество чисток. После снятия фильтра не прикасайтесь пальцами к ребристой части внутреннего блока и не прилагайте усилий, чтобы не повредить трубопровод хладагента.

Очистите панель

Если панель внутреннего блока загрязнена, осторожно очистите ее отжатым полотенцем в теплой воде с температурой ниже 40 °С и не снимайте панель во время очистки.

Очистите воздушный фильтр

Снимите воздушный фильтр

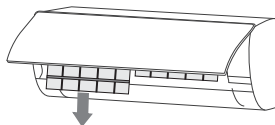
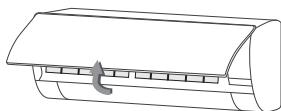

1. Обеими руками откройте панель под углом с обоих концов панели в соответствии с направлением стрелки.
2. Извлеките воздушный фильтр из гнезда и снимите его.

Очистите воздушный фильтр

Используйте пылесос или воду для промывки фильтра, а если фильтр очень грязный (например, жирный), очистите его теплой водой (ниже 45 °С) с мягким моющим средством, растворенным в нем, а затем поместите фильтр в тень сушить.

Установите фильтр

1. Установите высушенный фильтр в порядке, обратном снятию, затем закройте и заблокируйте панель.

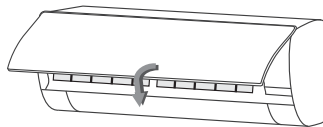
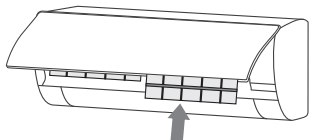

Проверить перед использованием

1. Проверьте, не заблокированы ли все воздухозаборники и выпускные отверстия агрегатов.
2. Проверьте, нет ли закупорки на выходе воды из дренажной трубы, и немедленно прочистите ее, если она есть.
3. Убедитесь, что провод заземления надежно заземлен.
4. Проверьте, установлены ли батарейки в пульте дистанционного управления и достаточно ли заряда.
5. Проверьте, нет ли повреждений монтажного кронштейна наружного блока, и если они есть, обратитесь в наш местный сервисный центр.

Уход после использования

1. Отключите источник питания кондиционера, выключите главный выключатель питания и извлеките батарейки из пульта дистанционного управления.
2. Очистите фильтр и корпус устройства.
3. Удалите пыль и мусор с наружного блока.
4. Проверьте, нет ли повреждений монтажного кронштейна наружного блока, и если они есть, обратитесь в наш местный сервисный центр.



Не ремонтируйте кондиционер самостоятельно, так как неправильное обслуживание может привести к поражению электрическим током, возгоранию или взрыву, обратитесь в авторизованный сервисный центр и позвольте профессионалам провести обслуживание, а проверка следующих пунктов перед обращением для обслуживания может сэкономить ваше время и деньги.

ПОИСК НЕИСПРАВНОСТЕЙ

Ситуация	Неисправность
Кондиционер не работает.	<ul style="list-style-type: none"> • Могут быть перебои в электроэнергии. → Подождите, пока питание не восстановится. • Вилка питания может быть не подключена к розетке. → Плотно вставьте вилку. • Предохранитель выключателя мог перегореть. → Замените предохранитель. • Заданное время по таймеру еще не прошло. → Подождите или отключите таймер.
Кондиционер не может работать после немедленного запуска после выключения.	<ul style="list-style-type: none"> • Если кондиционер включается сразу после выключения, выключатель защитной задержки задерживает срабатывание на 3-5 минут.
Кондиционер перестает работать через некоторое время.	<ul style="list-style-type: none"> • Возможно достиг заданной температуры. → Это нормальное функциональное явление. • Может быть в состоянии разморозки. → Он автоматически снова запустится после размораживания. • Мог быть установлен таймер выключения. → Включите кондиционер.
Воздух дует, но эффект охлаждения/обогрева недостаточный.	<ul style="list-style-type: none"> • Чрезмерное скопление пыли на фильтре, закупорка на входе и выходе воздуха, а также чрезмерно малый угол наклона жалюзи – все это влияет на эффект охлаждения и нагрева. → Очистите фильтр, удалите препятствия на входе и выходе воздуха и отрегулируйте угол жалюзи. • Плохое охлаждение и обогрев из-за открывания дверей и окон, а также незакрытого вытяжного вентилятора. → Закройте двери, окна, вытяжной вентилятор. • Вспомогательный обогреватель не включается во время обогрева, что может привести к плохому эффекту обогрева. → Включите дополнительный обогреватель. (только для моделей с функцией дополнительного отопления) • Неправильная настройка режима, неправильные настройки температуры и скорости. → Пожалуйста, повторно выберите режим и установите соответствующую температуру и скорость.
Внутренний блок источает запах.	<ul style="list-style-type: none"> • Сам кондиционер не имеет нежелательного запаха. Если есть запах, это это может быть связано с накоплением запаха в окружающей среде. → Очистите воздушный фильтр или включите функцию очистки.
Во время работы кондиционера слышен звук текущей воды.	<ul style="list-style-type: none"> • Когда кондиционер запускается или останавливается, или компрессор запускается или останавливается во время работы, иногда можно услышать «шипящий» звук проточной воды. → Это звук потока хладагента, а не неисправность.

Ситуация	Неисправность
Слышен легкий щелчок при запуске или выключении.	<ul style="list-style-type: none"> Из-за изменений температуры панель и другие детали будут расширяться, вызывая звук трения. → Это нормально, а не неисправность.
Внутренний блок издает ненормальный звук.	<ul style="list-style-type: none"> Звук включения или выключения реле вентилятора или компрессора. Когда размораживание начнется или остановится, раздастся звуковой сигнал. → Это связано с тем, что хладагент течет в обратном направлении. Это не неисправность. Слишком большое скопление пыли в воздушном фильтре может привести к колебаниям звука. → Своевременно очищайте воздушные фильтры. Слишком сильный шум воздуха при включении «Сильный ветер». → Это нормально, если вы чувствуете дискомфорт, отключите функцию.
На поверхности внутреннего блока есть капли воды.	<ul style="list-style-type: none"> При высокой влажности окружающей среды капли воды будут скапливаться вокруг воздуховыпускного отверстия. → Это нормальное явление. При длительном охлаждении на открытом воздухе образуются капли воды. → Закройте двери и окна. Слишком малый угол открытия жалюзи также может привести к попаданию капель воды на воздухозаборное отверстие. → Увеличьте угол наклона жалюзи.
Во время работы в режиме охлаждения из выпускного отверстия иногда выходит туман.	<ul style="list-style-type: none"> Иногда такое случается при высокой температуре и влажности в помещении. → Это потому, что воздух в помещении быстро охлаждается. По прошествии некоторого времени температура и влажность в помещении снизятся, и туман исчезнет.



Немедленно прекратите все операции и отключите электропитание, обратитесь в наш сервисный центр в следующих ситуациях.

- Слышите резкий звук или запах ужасного запаха во время работы.
- Произошел ненормальный нагрев шнура питания и вилки.
- В устройстве или пульте дистанционного управления есть примеси или вода.
- Воздушный выключатель или выключатель защиты от утечек часто отключаются.

ЗАМЕЧАНИЯ ПО УСТАНОВКЕ



ВАЖНАЯ ИНФОРМАЦИЯ!

- Перед установкой, пожалуйста, свяжитесь с местным авторизованным центром обслуживания, если блок не установлен авторизованным центром обслуживания, неисправность может не быть устранена.
- Кондиционер должен быть установлен профессионалами в соответствии с национальными правилами электромонтажа и данным руководством.
- После установки необходимо выполнить проверку на утечку хладагента.
- Чтобы переместить и установить кондиционер в другое место, обратитесь в наш местный сервисный центр.

Осмотр при распаковке

- Откройте коробку и проверьте кондиционер в зоне с хорошей вентиляцией (откройте дверь и окно) и без источника возгорания.
Примечание: монтажная бригада должна носить антистатические устройства.
- Перед открытием коробки наружного блока необходимо проверить у специалиста, нет ли утечки хладагента; прекратите установку кондиционера при обнаружении течи.
- Противопожарное оборудование и антистатические меры должны быть подготовлены перед проверкой. Затем проверьте трубопровод хладагента, чтобы увидеть, есть ли какие-либо следы столкновения и в порядке ли внешний вид.

Правила безопасности при установке кондиционера

- Перед установкой необходимо подготовить противопожарное устройство.
- Обеспечьте вентиляцию места установки.(откройте дверь и окна)
- Источники возгорания, курение запрещены в зоне, где находится хладагент R32.
- При установке кондиционера необходимы антистатические меры предосторожности, например носите одежду и перчатки из чистого хлопка.
- Поддерживайте течеискатель в рабочем состоянии во время установки.
- Если во время установки происходит утечка хладагента R32, вы должны немедленно определить его концентрацию в помещении, пока она не достигнет безопасного уровня. Если утечка хладагента влияет на работу кондиционера, немедленно прекратите работу, а кондиционер необходимо сначала пропылесосить, а затем вернуть на станцию техобслуживания для обработки.
- Держите электроприбор, выключатель питания, вилку, розетку, высокотемпературный источник тепла и высокий статический заряд вдали от области под боковыми стенками внутреннего блока.
- Кондиционер должен быть установлен в месте, доступном для установки и обслуживания, без препятствий, которые могут блокировать входные и выходные отверстия для воздуха внутреннего / наружного блоков, и должен находиться вдали от источников тепла, воспламеняющихся или взрывоопасных условий.
- При установке или ремонте кондиционера и недостаточной длине соединительной линии вся соединительная линия должна быть заменена соединительной линией исходной спецификации; расширение не допускается.
- Используйте новую соединительную трубу, если только не развальцовываете трубу заново.

Требования к месту монтажа

- Избегайте мест утечки легковоспламеняющихся или взрывоопасных газов или сильно агрессивных газов.
- Избегайте мест, подверженных сильным искусственным электрическим / магнитным полям.
- Избегайте мест, подверженных шуму и резонансу.
- Избегайте суровых природных условий (например, сильного песчаного ветра, прямых солнечных лучей или источников тепла с высокой температурой).
- Избегайте мест, доступных для детей.
- Сократите соединение между внутренним и наружным блоками.
- Выберите проветриваемое место, где легко выполнять обслуживание и ремонт.
- Наружный блок нельзя устанавливать таким образом, чтобы он мог занимать проход, лестницу, выход, пожарную лестницу, подиум или любое другое общественное место.
- Наружный блок следует устанавливать как можно дальше от дверей и окон соседей, а также от зеленых насаждений.

Инспекция среды установки

- Проверьте паспортную табличку наружного блока, чтобы убедиться, что хладагент R32.
- Проверьте площадь помещения. Площадь не должна быть меньше полезной площади (см²) в спецификации. Наружный блок должен быть установлен в хорошо вентилируемом месте.
- Проверьте окружающую среду на месте установки: R32 не должен устанавливаться в замкнутом зарезервированном пространстве здания.
- При использовании электродрели для просверливания отверстий в стене сначала убедитесь, что там не проложены ли там трубопроводы воды, электричества и газа.
- Предлагается использовать зарезервированное отверстие в крыше.

Требования к конструкции крепления

- Монтажная стойка должна соответствовать соответствующим национальным или промышленным стандартам с точки зрения прочности, при этом участки сварки и соединения должны быть защищены от ржавчины.
- Монтажная стойка и ее грузоподъемная поверхность должны выдерживать вес устройства в 4 или более раз или 200 кг, в зависимости от того, что тяжелее.
- Монтажная стойка наружного блока должна быть закреплена распорным болтом.
- Обеспечьте надежную установку независимо от типа стены, на которой она установлена, чтобы предотвратить падение, которое может повредить людям.

Требования электробезопасности

- Обязательно используйте номинальное напряжение и специальную цепь кондиционера для источника питания, а диаметр шнура питания должен соответствовать национальным требованиям.
- Когда максимальный ток кондиционера $\geq 16\text{A}$, необходимо использовать воздушный выключатель или выключатель защиты от утечки, оборудованный защитными устройствами.
- Рабочий диапазон составляет 90% -110% от местного номинального напряжения. Но недостаточное питание может вызвать неисправность, поражение электрическим током или возгорание. При нестабильности напряжения предлагается увеличить регулятор напряжения.
- Минимальное расстояние между кондиционером и горючими материалами составляет 1,5 м.
- Межблочный шнур соединяет внутренний и внешний блоки. Вы должны сначала выбрать правильный размер кабеля, прежде чем подготовить его к подключению.
- Типы кабелей: Внешний силовой кабель: H07RN-F или H05RN-F;
Соединительный шнур: H07RN-F или H05RN-F;
- Минимальная площадь сечения силового кабеля и соединительного шнура.

Северная Америка

Appliance Amps (A)	AWG
10	18
13	16
18	14
25	12
30	10
40	8

Другие регионы

Номинальный ток устройства (A)	Номинальное поперечное сечение (mm ²)
>3 и ≤ 6	0.75
>6 и ≤ 10	1
>10 и ≤ 16	1.5
>10 и ≤ 16	2.5
>10 и ≤ 16	4
>10 и ≤ 16	6

- Размер необходимого соединительного шнура, кабеля питания, предохранителя и переключателя определяется максимальным током устройства. Максимальный ток указан на паспортной табличке, расположенной на боковой панели устройства. Обратитесь к этой паспортной табличке, чтобы выбрать правильный кабель, предохранитель или выключатель.
- **Примечание:** Номер жилы кабеля соответствует подробной схеме подключения, прикрепленной к приобретенному вами устройству.

Требования к работе на высоте

- При установке на высоте 2 м или выше над базовым уровнем необходимо надевать ремни безопасности и надежно прикреплять тросы достаточной прочности к наружному блоку, чтобы предотвратить падение, которое может привести к травмам или смерти, а также к материальному ущербу.

Требования к заземлению

- Кондиционер является электроприбором класса I и должно обеспечить соответствующее заземление.
- Не подключайте заземляющий провод к газовой трубе, водопроводной трубе, громоотводу, телефонной линии или цепи, плохо заземленной на землю.
- Заземляющий провод специально разработан и не должен использоваться для других целей, а также не должен крепиться обычным саморезом.
- Диаметр соединительного шнура должен быть рекомендован в соответствии с руководством по эксплуатации и с клеммой типа O, соответствующей местным стандартам (внутренний диаметр клеммы типа O должен соответствовать размеру винта устройства, не более 4,2 мм). После установки проверьте, надежно ли закреплены винты и нет ли риска ослабления.

Другое

- Метод подключения кондиционера и шнура питания, а также метод соединения каждого независимого элемента должны соответствовать электрической схеме, прикрепленной к машине.
- Модель и номинальное значение предохранителя должны соответствовать шелкографии на соответствующем контроллере или предохранительной втулке.

Комплектация

Комплектация внутреннего блока

Имя	Количество	Единица
Внутренний блок	1	Шт.
Пульт ДУ	1	Шт.
Батарейки (7#)	2	Шт.
Руководство	1	Шт.
Дренажная трубка	1	Шт.

Комплектация наружного блока

Имя	Количество	Единица
Наружный блок	1	Шт.
Соединительная трубка (опционально)	2	Шт.
Пластиковая лента	1	Рулон
Защитное кольцо трубы	1	Шт.
Шпаклевка (опционально)	1	Пакет

Примечание: все аксессуары должны соответствовать фактическому упаковочному материалу, и если есть какие-либо различия, пожалуйста, свяжитесь с нами.

УСТАНОВКА ВНУТРЕННЕГО БЛОКА

Габаритный чертеж установки внутреннего блока

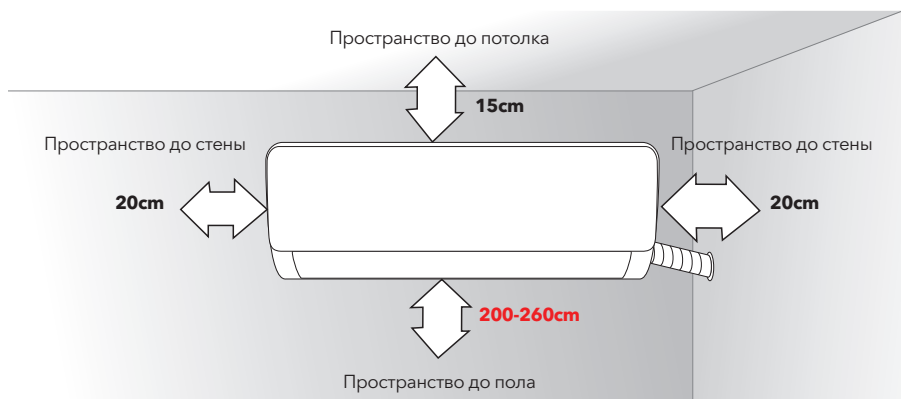

Монтажная пластина

1. Стена для установки внутреннего блока должна быть твердой и прочной, чтобы предотвратить вибрацию.
2. Используйте винт типа «+», чтобы закрепить колышковую доску, закрепите колышковую доску на стене горизонтально и убедитесь в ровности.
3. После установки вручную потяните за колышек, чтобы убедиться, что он прочный.

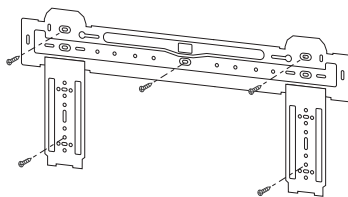

Сквозное отверстие в стене

1. Сделайте отверстие с помощью электрического молотка или водяной дрели в заданном месте на стене для трубопровода, который должен наклоняться наружу на 5-10°.
2. Для защиты труб и кабелей от повреждений, проходящих через стену, и от грызунов, которые могут обитать в полой стене, необходимо установить защитное кольцо трубы и заделать его замазкой.

Примечание: Обычно отверстие в стене составляет $\varnothing 60$ мм ~ $\varnothing 80$ мм. Избегайте предварительно проложенных проводов питания и жестких стен при проделывании отверстия

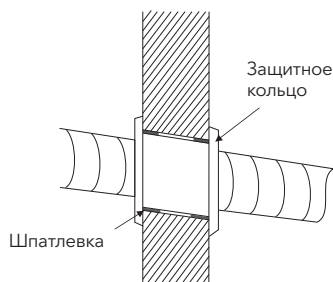

Маршрут трубопровода

1. В зависимости от положения блока, трубопровод может быть проложен сбоку слева или справа (рис. 1) или вертикально сзади (рис. 2) (в зависимости от длины трубы внутреннего блока). В случае бокового фрезерования отрежьте выходной режущий материал противоположной стороны.

Рис. 1



Рис. 2



Соединение сливной трубы

1. Снимите фиксированную часть, чтобы вытащить трубу внутреннего блока из корпуса. Заверните рукой шестигранную гайку слева от шарнира до конца.
2. Подсоедините соединительную трубу к внутреннему блоку:
Нацельтесь на центр трубы, затяните коническую гайку пальцами, а затем затяните коническую гайку динамометрическим ключом, направление показано на диаграмме справа. Используемый крутящий момент показан в следующей таблице.

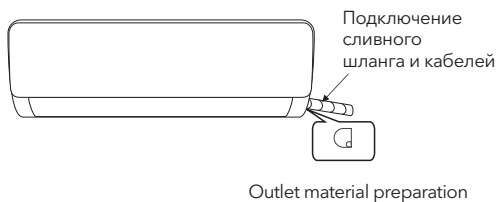
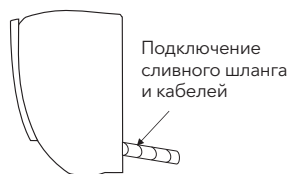
Примечание: Перед установкой внимательно проверьте, нет ли повреждений стыков.

Соединения нельзя использовать повторно, за исключением случаев повторной развальцовки трубы.

Таблица моментов затяжки

Размер трубки (мм)	Момент (Nm)
φ6 / φ6.35	15 ~ 88
φ9 / φ9.52	35 ~ 40
φ12 / φ12.7	45 ~ 60
φ15.88	73 ~ 78
φ19.05	75 ~ 80

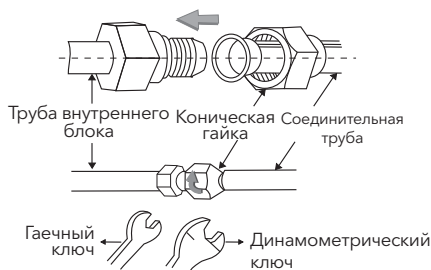

Оберните трубопровод

1. Используйте изоляционную втулку, чтобы обернуть соединительную часть внутреннего блока и соединительную трубу, а затем используйте изоляционный материал для упаковки и герметизации изоляционной трубы, чтобы предотвратить образование конденсата воды на соединительной части.
2. Подсоедините выпуск воды к сливным трубам и направьте соединительную трубу, кабели и сливной шланг прямо.
3. Оберните соединительные трубы, кабели и сливной шланг пластиковыми стяжками. Прокладывайте трубу с уклоном вниз.



Крепление внутреннего блока

1. Подвесьте внутренний блок на опорную доску и переместите блок слева направо, чтобы убедиться, что крюк правильно расположен на опорной плите.
2. Надавите на нижнюю левую сторону и верхнюю правую сторону устройства к доске для штифта, пока крючок не войдет в паз и не издаст щелчок.



Схема подключения

- Если ваш кондиционер снабжен соединительным шнуром, проводка внутреннего блока подключается на заводе, нет необходимости в подключении.
- Если соединительный шнур не входит в комплект, необходимо подключение.

После установки проверьте:

1. Винты надежно закреплены и нет риска ослабления.
2. Разъем платы дисплея, поставьте ли в нужное место и не касайтесь клеммной колодки.
3. Плотны ли закрыта крышка блока управления.

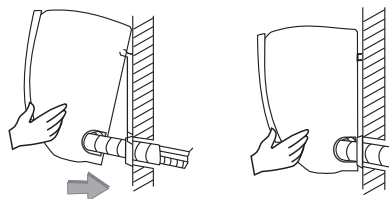
Постоянная скорость



Переменная скорость



Коннектор



При наличии коннектора
Подключите напрямую.

ПРИМЕЧАНИЕ:

- Это руководство обычно включает режим подключения для различных типов кондиционеров. Мы не можем исключить возможность того, что некоторые особые типы электрических схем не включены.
- Схема предназначена только для справки. Если объект отличается от этой схемы подключения, обратитесь к подробной схеме подключения, прикрепленной к устройству, которое вы приобрели.

УСТАНОВКА НАРУЖНОГО БЛОКА ГАЗ R32

Габаритный чертеж установки наружного блока

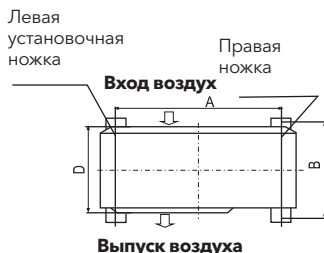
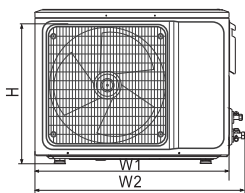
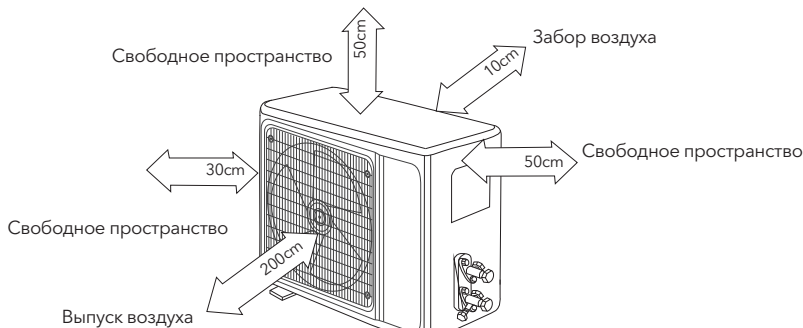

Болт для установки наружного блока

Размер наружного блока Ш1(Ш2) x В x Г (mm)	A (mm)	B (mm)
665(710)x420x280	430	280
600(645)x485x260	400	290
660(710)x500x240	500	260
700(745)x500x255	460	260
730(780)x545x285	540	280
760(810)x545x285	540	280
790(840)x550x290	545	300
800(860)x545x315	545	315
800(850)x590(690)x310	540	325
825(880)x655x310	540	335
900(950)x700x350	630	350
900(950)x795x330	535	350
970(1044)x803x395	675	409

Установите соединительную трубу

Подключите н. блок с помощью соединительной трубы:
Направьте расточку соединительной трубы на запорный клапан, и затяните коническую гайку пальцами. Затем затяните гайку ключом. При удлинении трубопровода необходимо добавить ополнительное количество хладагента, чтобы не нарушить работу и производительность кондиционера.

Длина трубок	Дозаправка		Количество хладагента для блока
	Не нужна		
5М	Не нужна		
5-15М	CC12000Btu	16g/m	1 kg
	CC18000Btu	24g/m	2 kg

1. Эта таблица предназначена только для справки.
2. Соединения нельзя использовать повторно.
3. Проверьте, зафиксирована ли крышка запорного клапана.

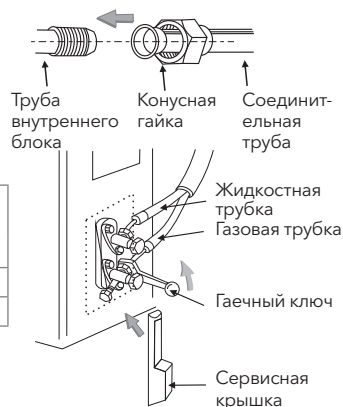

УСТАНОВКА НАРУЖНОГО БЛОКА

Подключение проводки

1. Ослабьте винты и снимите крышку с устройства.
2. Подключите кабели соответственно к соответствующим клеммам клеммной колодки наружного блока (см. Схему подключения), а если есть сигналы, подключенные к вилке, просто выполните соединение.
3. Провод заземления: выверните винт заземления из электрического кронштейна, накройте конец провода заземления на винте заземления и вкрутите его в отверстие для заземления.
4. Надежно закрепите кабель с помощью крепежа.
5. Верните крышку на место и закрутите крепления.



Схема подключения

Постоянная скорость



Переменная скорость

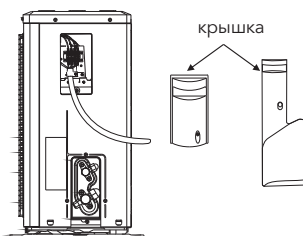
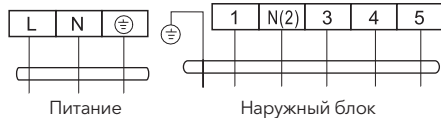
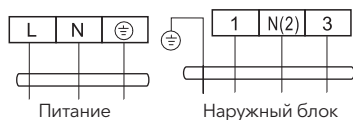
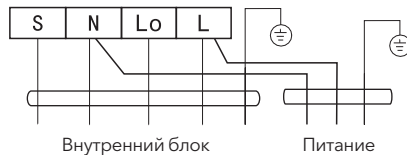

Коннектор



При наличии коннектора подключайте напрямую.

Примечание:

- Это руководство обычно включает режим подключения для различных типов кондиционеров. Мы не можем исключить возможность того, что некоторые особые типы электрических схем не включены.
- Схема предназначена только для справки. Если объект отличается от этой схемы подключения, обратитесь к подробной схеме подключения, прикрепленной к устройству, которое вы приобрели.

Вакуумирование (газ R32)

Эксклюзивный насос хладагента R32 должен использоваться для создания вакуума хладагента R32.

Перед работой с кондиционером снимите крышку запорного клапана (газовый и жидкостный клапаны) и после этого обязательно затяните ее (чтобы предотвратить потенциальную утечку воздуха).

1. Для предотвращения утечки и разлива воздуха затяните все соединительные гайки всех раструбов.
2. Подсоедините запорный клапан, заправочный шланг, коллекторный клапан и вакуумный насос.
3. Полностью откройте ручку Lo клапана коллектора и подайте вакуум не менее 15 минут и убедитесь, что вакуумметр показывает $-0,1$ МПа (-76cmHg).
4. После создания вакуума полностью откройте запорный клапан шестигранным ключом.
5. Убедитесь, что внутренние и внешние соединения не имеют утечки воздуха.

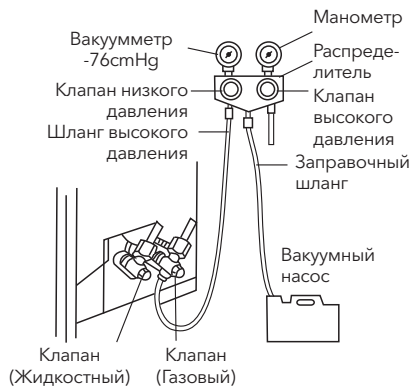

Отвод конденсата снаружи (только для типа с тепловым насосом)

Когда агрегат нагревается, конденсат и вода для размораживания могут надежно выводиться через дренажную трубу.

Установка:

Установите колено наружного дренажа в отверстие $\varnothing 25$ на опорной плите и присоедините дренажный шланг к патрубку чтобы сточные воды, образующиеся в наружном блоке, могли сливаться на подходящую пластину.

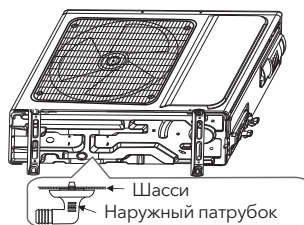

ПРОВЕРКА ПОСЛЕ УСТАНОВКИ И ПРОБНАЯ ЭКСПЛУАТАЦИЯ

Проверка после установки

Проверка электробезопасности

1. Напряжение питания соответствует требованиям.
2. Если есть какие-либо неисправные или отсутствующие соединения в каждом из силовых, сигнальных и заземляющих проводов.
3. Заземляющий провод кондиционера надежно заземлен.

Проверка безопасности монтажа

1. Установка безопасна.
2. Слив воды плавный.
3. Правильно ли установлены электропроводка и трубопровод.
4. Убедитесь, что внутри устройства не осталось посторонних предметов или инструментов.
5. Убедитесь, что трубопровод хладагента хорошо защищен.

Проверка на герметичность хладагента

В зависимости от метода установки, следующие методы могут использоваться для проверки

подозрительной утечки на таких участках, как четыре соединения наружного блока и сердечники запорных и тройниковых клапанов:

1. Пузырьковый метод: нанесите спрей равномерный слой мыльной воды на предполагаемое место утечки и внимательно посмотрите, нет ли пузырей.
2. Инструментальный метод: проверка на утечку путем наведения щупа течеискателя в соответствии с инструкцией на подозрительные точки утечки.

Примечание: Перед проверкой убедитесь, что проветриваемость хорошая.

Пробная эксплуатация

- Убедитесь, что все трубопроводы и соединительные кабели надежно подключены.
- Убедитесь, что клапаны на газовой и жидкостной стороне полностью открыты.
- Подключите шнур питания к отдельной розетке.
- Установите батарейки в пульт дистанционного управления.

Примечание: Перед тестированием убедитесь, что вентиляция хорошая.

Метод тестовой эксплуатации:

1. Включите питание и нажмите кнопку включения / выключения на пульте дистанционного управления, чтобы запустить кондиционер.
2. Выберите ОХЛАЖДЕНИЕ, ОБОГРЕВ (недоступно в моделях, предназначенных только для охлаждения), SWING и другие режимы работы с помощью пульта дистанционного управления и посмотрите, в порядке ли работа.

ТЕХНИЧЕСКОЕ ОБСЛУЖИВАНИЕ

Внимание:

По вопросам технического обслуживания или утилизации обращайтесь в авторизованные сервисные центры. Техническое обслуживание неквалифицированным персоналом может быть опасным. Заправляйте кондиционер хладагентом R32 и обслуживайте кондиционер в строгом соответствии с требованиями производителя. В этой главе основное внимание уделяется специальным требованиям к техническому обслуживанию приборов с хладагентом R32. Попросите мастера по ремонту прочитать руководство по послепродажному техническому обслуживанию для получения подробной информации.

Квалификационные требования к обслуживающему персоналу

1. Специальная подготовка в дополнение к обычным процедурам ремонта холодильного оборудования требуется в случае повреждения оборудования с легковоспламеняющимися хладагентами. Во многих странах такое обучение проводится национальными учебными организациями, аккредитованными для обучения соответствующим национальным стандартам компетентности, которые могут быть установлены законодательством. Компетенция должна быть подтверждена сертификатом.
2. Техническое обслуживание и ремонт кондиционера должны проводиться в соответствии с методом, рекомендованным производителем. Если для обслуживания и ремонта оборудования требуются другие специалисты, его следует проводить под наблюдением лиц, имеющих квалификацию для ремонта кондиционеров, оборудованных легковоспламеняющимся хладагентом.

Осмотр площадки

Перед обслуживанием оборудования с хладагентом R32 необходимо выполнить проверку безопасности, чтобы убедиться, что риск возгорания сведен к минимуму. Проверьте, хорошо ли вентилируется помещение, есть ли антистатическое и противопожарное оборудование. При обслуживании системы охлаждения соблюдайте следующие меры предосторожности перед ее использованием.

Рабочие процедуры

1. Общая рабочая зона:

Весь обслуживающий персонал и другие лица, работающие на территории, должны быть проинструктированы о характере выполняемых работ. Следует избегать работы в замкнутом пространстве. Область вокруг рабочего места должна быть отделена. Убедитесь, что условия на территории безопасны, контролируя легковоспламеняющиеся материалы.

2. Проверка наличия хладагента:

Зона должна быть проверена соответствующим детектором хладагента до и во время работы, чтобы технический специалист знал о потенциально токсичной или воспламеняющейся атмосфере. Убедитесь, что используемое оборудование для обнаружения утечек подходит для использования со всеми применимыми хладагентами, например, без искрообразования, надлежащим образом герметизировано и искробезопасно.

3. Наличие огнетушителя:

Если на холодильном оборудовании или любых связанных с ним частях будут проводиться работы, в наличии должно быть соответствующее оборудование для пожаротушения. Имейте рядом с зоной зарядки сухой порошковый огнетушитель или углекислый газ.

4. Отсутствие источников возгорания:

Ни одно лицо, выполняющее работы в отношении холодильной системы, которые связаны с открытием каких-либо трубопроводов, не должно использовать какие-либо источники воспламенения таким образом, чтобы это могло привести к риску возгорания или взрыва. Все возможные источники воспламенения, включая курение сигарет, следует держать достаточно далеко от места установки, ремонта, удаления и утилизации, во время которого хладагент может попасть в окружающее пространство. Перед началом работ необходимо обследовать территорию вокруг оборудования, чтобы убедиться в отсутствии воспламеняющихся веществ или опасности возгорания.

Должны быть размещены знаки «Не курить».

5. Вентилируемая зона (откройте дверь и окно):

Перед тем, как вскрыть систему или проводить какие-либо работы, убедитесь, что это место находится на открытом воздухе или что оно хорошо вентилируется. Определенная вентиляция должна сохраняться в течение всего периода выполнения работ. Вентиляция должна безопасно рассеивать любой выпущенный хладагент и, предпочтительно, выводить его в атмосферу.

6. Требования к холодильному оборудованию:

При замене электрических компонентов они должны соответствовать назначению и правильной спецификации. Всегда следует соблюдать инструкции производителя по техническому обслуживанию и ремонту. Если сомневаетесь, обратитесь за помощью в технический отдел производителя. Следующие проверки должны применяться к установкам, использующим воспламеняющиеся хладагенты:

- Объем заправки соответствует размеру помещения, в котором установлены детали, содержащие хладагент.
- Вентиляционное оборудование и выпускные отверстия работают нормально и не загорожены.
- Если используется косвенный холодильный контур, вторичный контур должен быть проверен на наличие хладагента.
- Холодильная труба или компоненты устанавливаются в таком месте, где они вряд ли будут подвергаться воздействию каких-либо веществ, которые могут вызвать коррозию компонентов, содержащих хладагент, за исключением случаев, когда компоненты изготовлены из материалов, которые по своей природе устойчивы к коррозии или должным образом защищены от такой коррозии.

7. Требования к электронным устройствам:

Ремонт и техническое обслуживание электрических компонентов должны включать первоначальные проверки безопасности и процедуры проверки компонентов. Если существует неисправность, которая может поставить под угрозу безопасность, то к цепи нельзя подключать электропитание до тех пор, пока она не будет устранена надлежащим образом. Если неисправность не может быть устранена немедленно, но необходимо продолжить работу, следует использовать соответствующее временное решение. Об этом следует сообщить владельцу оборудования, чтобы проинформировать все стороны. Первоначальные проверки безопасности должны включать:

- Конденсаторы разряжены: это должно быть сделано безопасным способом, чтобы исключить возможность искрения.
- Отсутствие открытых электрических компонентов и проводки во время зарядки, восстановления или продувки системы.
- Сохраняйте непрерывность заземления.

Осмотр кабеля

Проверьте кабель на предмет износа, коррозии, перенапряжения, вибрации и проверьте, нет ли острых краев и других неблагоприятных воздействий в окружающей среде. При осмотре следует учитывать влияние старения или постоянную вибрацию компрессора и вентилятора на него.

Проверка на утечку хладагента R32

Примечание: Проверьте утечку хладагента в среде, где нет потенциального источника возгорания. Запрещается использовать галогенный зонд (или любой другой детектор, использующий открытое пламя).

Метод обнаружения утечек:

Для систем с хладагентом R32 доступен электронный прибор для обнаружения утечек, и обнаружение утечек не следует проводить в среде с хладагентом. Убедитесь, что течеискатель не станет потенциальным источником возгорания и применим к измеряемому хладагенту. Детектор утечки должен быть настроен на минимальную концентрацию воспламеняемого топлива (процентное содержание) хладагента. Откалибруйте и отрегулируйте до нужной концентрации газа (не более 25%) с использованным хладагентом.

Жидкость, используемая для обнаружения утечек, применима к большинству хладагентов. Но не используйте хлоридные растворители, чтобы предотвратить реакцию между хлором и хладагентами и коррозию медного трубопровода. Если вы подозреваете утечку, то уберите весь огонь с места происшествия или потушите пожар.

Если место утечки необходимо заварить, необходимо собрать все хладагенты или изолировать все хладагенты от места утечки (с помощью запорного клапана). Перед и во время сварки используйте бескислородный азот для очистки всей системы.

Удаление воздуха

1. Убедитесь, что рядом с выпускным отверстием вакуумного насоса нет воспламененного источника огня и хорошая вентиляция.
2. Разрешить обслуживание и другие операции холодильного контура должны выполняться в соответствии с общей процедурой, но следующие лучшие операции, которые уже приняты во внимание, являются ключевыми. Вам следует выполнить следующие процедуры:
 - Удалите хладагент.
 - Очистить трубопровод инертными газами.
 - Очистка.
 - Еще раз очистить трубопровод инертными газами.
 - Разрежьте или сварите трубопровод.
3. Хладагент следует вернуть в соответствующий резервуар для хранения. Для обеспечения безопасности систему следует продувать бескислородным азотом. Этот процесс может потребоваться повторить несколько раз. Эта операция не должна выполняться с использованием сжатого воздуха или кислорода.
4. В процессе продувки система загружается анаэробным азотом для достижения рабочего давления в состоянии вакуума, затем свободный от кислорода азот выбрасывается в атмосферу и, в конце концов, вакуумируется система. Повторяйте этот процесс до тех пор, пока из системы не будут удалены все хладагенты. После окончательной загрузки анаэробного азота сбросьте газ до атмосферного давления, после чего систему можно сварить. Эта операция необходима для сварки трубопровода.

Порядок заправки хладагентов

В дополнение к общей процедуре должны быть добавлены следующие требования:

- Убедитесь, что нет загрязнения между различными хладагентами при использовании устройства для заправки хладагента. Трубопровод для заправки хладагентов должен быть как можно короче, чтобы уменьшить остаточное количество хладагентов в нем.
- Резервуары для хранения должны стоять вертикально вверх.
- Убедитесь, что присутствует заземление, прежде чем холодильная система будет заправлена хладагентом.
- После завершения зарядки (или когда она еще не закончена) нанесите метку на систему.
- Будьте осторожны, чтобы не добавить слишком много хладагента.

Утилизация и восстановление

Утилизация:

Перед этой процедурой технический персонал должен быть полностью знаком с оборудованием и всеми его функциями и выполнять рекомендуемые действия по безопасному извлечению хладагента. Для рециркуляции хладагента необходимо проанализировать пробы хладагента и масла перед работой. Перед испытанием убедитесь в необходимой мощности.

1. Ознакомьтесь с оборудованием и принципом его работы.
2. Отключите питание.
3. Перед выполнением этого процесса вы должны убедиться, что:
 - При необходимости работа механического оборудования должна облегчить работу бака с хладагентом.
 - Все средства индивидуальной защиты эффективны и могут использоваться правильно.
 - Весь процесс восстановления должен выполняться под руководством квалифицированного персонала.
 - Восстановление оборудования и резервуара для хранения должно соответствовать соответствующим национальным стандартам.
4. По возможности, охлаждающую систему следует вакуумировать.
5. Если состояние вакуума не может быть достигнуто, вы должны извлечь хладагент из каждой части системы из многих мест.
6. Перед началом восстановления следует убедиться, что емкость накопительного бака достаточна.
7. Запустите и используйте оборудование для восстановления в соответствии с инструкциями производителя.
8. Не заполняйте резервуар на полную мощность (объем впрыска жидкости не превышает 80% объема резервуара).
9. Даже если продолжительность короткая, она не должна превышать максимальное рабочее давление бака.
10. После завершения наполнения резервуара и завершения рабочего процесса следует убедиться, что резервуары и оборудование должны быть быстро сняты, а все запорные клапаны в оборудовании закрыты.
11. Восстановленные хладагенты не разрешается вводить в другую систему до очистки и проверки.

Примечание: Идентификацию следует производить после того, как устройство будет сдано в лом и откачан хладагент. Идентификация должна содержать дату и подтверждение. Убедитесь, что маркировка на приборе может отражать воспламеняющиеся хладагенты, содержащиеся в этом приборе.

Восстановление:

1. Очистка системы от хладагентов требуется при ремонте или утилизации устройства. Рекомендуется полностью удалить хладагент.
2. При загрузке хладагента в накопительный бак можно использовать только специальный бак для хладагента. Убедитесь, что емкость бака соответствует количеству впрыскиваемого хладагента во всей системе. Все резервуары, предназначенные для использования для сбора хладагентов, должны иметь маркировку хладагента (т. Е. Резервуар для сбора хладагента). Резервуары для хранения должны быть оборудованы предохранительными клапанами и запорными клапанами, и они должны быть в хорошем состоянии. По возможности, пустые резервуары следует вакуумировать и поддерживать при комнатной температуре перед использованием.
3. Спасательное оборудование должно содержаться в хорошем рабочем состоянии и снабжено инструкциями по эксплуатации оборудования для легкого доступа. Оборудование должно подходить для рекуперации хладагентов R32. Кроме того, должен быть квалифицированный весовой аппарат, который можно нормально использовать. Шланг должен быть подсоединен к съемному соединительному элементу с нулевой утечкой и содержаться в хорошем состоянии. Перед использованием аварийно-восстановительного оборудования проверьте его состояние и безупречное обслуживание. Убедитесь, что электрические компоненты II герметичны, чтобы предотвратить утечку хладагента и вызванный этим пожар. Если у вас есть вопросы, обратитесь к производителю..
4. Восстановленный хладагент должен быть загружен в соответствующие резервуары для хранения, снабжен инструкцией по транспортировке и возвращен производителю хладагента. Не смешивайте хладагент в оборудовании для рекуперации, особенно в резервуаре для хранения.
5. Пространство загрузки холодильного оборудования R32 не может быть заключено в процессе транспортировки. При необходимости примите меры по защите от статического электричества при транспортировке. В процессе транспортировки, погрузки и разгрузки необходимо принять необходимые защитные меры для защиты кондиционера, чтобы гарантировать, что кондиционер не будет поврежден.

6. При снятии компрессора или очистке компрессорного масла убедитесь, что компрессор прокачан до соответствующего уровня, чтобы гарантировать отсутствие остаточных хладагентов R32 в смазочном масле. Перед возвратом компрессора поставщику необходимо произвести вакуумную откачку. Обеспечьте безопасность при сливе масла из системы.

ИНСТРУКЦИИ ДЛЯ ПУЛЬТА ДИСТАНЦИОННОГО УПРАВЛЕНИЯ

- Внимательно прочтите эти инструкции, чтобы вы могли безопасно и правильно пользоваться кондиционером.
- Внимательно следите за инструкциями, чтобы на них можно было сослаться в любое время.

Внимание

1. Направьте пульт дистанционного управления на приемник кондиционера.
2. Пульт дистанционного управления должен находиться в пределах 8 метров от приемника.
3. Между пультом дистанционного управления и приемником не должно быть препятствий.
4. Не роняйте и не бросайте пульт дистанционного управления.
5. Не помещайте пульт дистанционного управления под сильные солнечные лучи, нагревательные приборы и другие источники тепла.
6. Используйте две батареи 7 #, не используйте аккумуляторные батареи.
7. Выньте батарейки из пульта ДУ, прежде чем прекратить его использование на долгое время.
8. Если шум передаваемого сигнала не слышен внутренним блоком или символ передачи на экране дисплея не мигает, батареи необходимо заменить.
9. Если при нажатии кнопки на пульте дистанционного управления происходит сбрасывание, это означает, что количество электричества недостаточное и необходимо заменить батарейки.
10. Отработанный аккумулятор следует утилизировать надлежащим образом.

Примечание:

- На картинке изображен общий пульт дистанционного управления, содержащий почти все функциональные кнопки. Они могут немного отличаться от материального объекта (в зависимости от модели).
- Все приведенные выше цифры относятся к дисплеям после первоначальной электрификации или повторной электрификации после отключения питания. При реальных операциях на экране пульта дистанционного управления отображаются только текущие элементы.
- Блоки, работающие только на охлаждение, не имеют функции обогрева или электрического обогрева.

Описание кнопок

Лицевая панель пульта

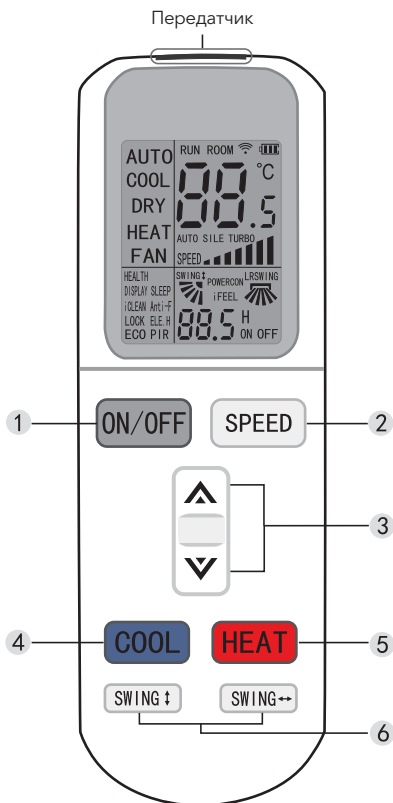

1. Кнопка ON/OFF

Нажмите эту кнопку, устройство будет запущено или остановлено, сбросив настройки таймера и сна.

2. Кнопка SPEED

Нажмите эту кнопку, скорость изменится, как показано ниже:



3. Кнопка ▲ / ▼

- При нажатии кнопки ▲, заданная температура увеличится на 0.5°C. При нажатии кнопки ▼, заданная температура уменьшится на 0.5°C.
- При непрерывном нажатии кнопки температура будет изменяться быстро, а диапазон настройки составляет от 16 °C до 32 °C.

4. Кнопка COOL

Нажмите кнопку COOL, чтобы переключить режим на охлаждение.

5. Кнопка HEAT

Нажмите кнопку HEAT, чтобы переключить режим на обогрев.

Примечание: только для моделей с обогревом.

6. Кнопка SWING (SWING ↑ и SWING ↔)

- Нажмите эту кнопку, чтобы открыть функцию поворота, нажмите еще раз, чтобы зафиксировать.
- Настройка вверх / вниз (влево / вправо) действительна только в этом режиме, она не влияет на положение жалюзи в других режимах.
- Качели вверх / вниз (влево / вправо) имеют функцию памяти, они могут сохранять первичную настройку при выключении, а затем включаться или переключаться из других режимов в основной режим.

Примечание: Внешние кнопки пульта дистанционного управления действительны только при закрытой крышке

Внутренняя панель

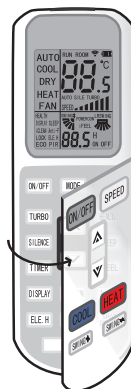
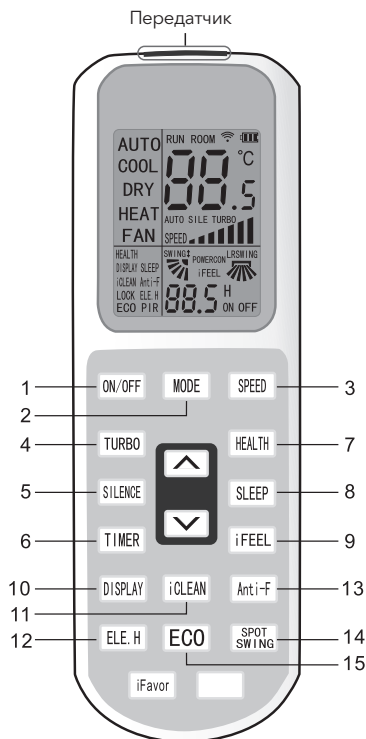

Откройте слева
направо

1. Кнопка включения / выключения

Нажмите эту кнопку, устройство будет запущено или остановлено, что может очистить таймер или функцию сна.

2. Кнопка РЕЖИМ

Нажмите эту кнопку, режим работы изменится, как показано ниже:

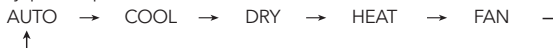

Примечание: если в купленном вами кондиционере есть функция обогрева.

3. Кнопка СКОРОСТЬ

Нажмите эту кнопку, скорость изменится, как показано ниже:

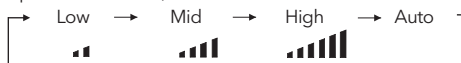

4. Кнопка ТУРБО

- Включите или выключите турбо (символы турбо будут появляться или исчезать), нажав эту кнопку в режиме охлаждения или нагрева.
- После подачи питания блок по умолчанию будет выключен в режиме турбо.
- Эту функцию нельзя установить в автоматическом, осушающем или вентиляторном режимах.

5. Кнопка ТИХО

- Включите или выключите бесшумный режим (символ будет появляться или исчезать) нажатием этой кнопки.
- После подачи питания блок по умолчанию будет выключен беззвучно.

Кнопка ТАЙМЕР

• Когда устройство включено, нажмите эту кнопку, чтобы выключить таймер. Когда устройство выключено, нажмите эту кнопку, чтобы включить таймер.

- Нажмите кнопку один раз, на дисплее начнёт мигать «H on(off)». Далее, жмите \wedge / \vee для настройки времени от 0.5 до 24 часов. ; нажмите снова, чтобы подтвердить время, пульт передаст сигнал и «H on(off)» перестанет мигать.

- Если время, в течение которого кнопка таймера не нажимается в мигающем состоянии, превышает 10 с, установка таймера будет отключена.
- Если таймер был установлен, нажмите эту кнопку еще раз, чтобы выйти.

6. Кнопка HEALTH

Нажмите эту кнопку, вы можете включить или выключить функцию здоровья.

7. Кнопка SON

- Нажмите кнопку SLEEP, загорится индикатор сна внутреннего блока.
- Кондиционер работает в спящем режиме в течение 10 часов и выходит из спящего режима, возвращаясь в прежний режим.
- Устройство автоматически выключится, если время в режиме отсчета истечет.

Примечание: нажмите кнопку РЕЖИМ или ВКЛ / ВЫКЛ, пульт дистанционного управления отключит спящий режим.

8. Кнопка iFEEL

- Нажмите эту кнопку, чтобы установить функцию ощущения. ЖК-дисплей показывает фактическую температуру в помещении, когда функция установлена, и показывает установленную температуру, когда функция отменена.
- Эта функция не действует, если прибор работает в режиме вентилятора.

9. Кнопка ДИСПЛЕЙ

- В режиме отображения нажмите кнопку один раз, выключите дисплей, нажмите еще раз, после мигания 5 секунд на ЖК-дисплее отобразится температура окружающей среды и заданная температура. Это удобно для пользователей, которые не привыкли к свечению, а также для проверки температуры окружающей среды и заданной температуры в любое время.

10. Кнопка iCLEAN

- Когда пульт дистанционного управления выключен, нажмите кнопку «iCLEAN», устройство запустит функцию «iCLEAN».
- Цель этой функции - очистить испаритель от пыли и высушить внутреннюю часть испарителя, а также предотвратить образование плесени на испарителе из-за отложения воды и странного запаха.
- После включения функции «iCLEAN» нажмите кнопку «iCLEAN» или кнопку «ON / OFF», чтобы выйти из нее.
- Функция очистки перестанет работать примерно через 30 минут работы без каких-либо операций.

11. Кнопка ELE.H (только для моделей с обогревом)

- В режиме обогрева нажмите эту кнопку, режим работы переключается на дополнительный электрический обогрев.

12. Кнопка Anti-FUNGUS

- Цель этой функции - высушить внутреннюю часть испарителя и предотвратить образование плесени из испарителя из-за отложения воды и, таким образом, рассеять странный запах.
- Эта функция управляется пультом дистанционного управления в режимах охлаждения и автоматического (охлаждение и осушение), горизонтальные направляющие ветра находятся в исходном положении для охлаждения. Кондиционер работает в режиме обогрева (только охлаждение, кондиционер работает только в режиме вентилятора), внутренний вентилятор работает в течение 3 минут при слабом ветре перед остановкой.
- Эта функция не установлена на заводе. Вы можете свободно устанавливать и отменять эту функцию. Метод настройки: в состоянии «выключено» кондиционера и пульта дистанционного управления, направьте пульт дистанционного управления на кондиционер и непрерывно нажимайте кнопку «Anti-FUNGUS» один раз, зуммер продолжит пищать пять раз снова после пятикратный звуковой сигнал, указывающий на то, что эта функция готова. В случае, если эта функция была установлена, если весь кондиционер не отключен или функция не отменена вручную, кондиционер имеет эту функцию по умолчанию.
- Для отмены функции:
 1. В состоянии «выключено» кондиционера и пульта дистанционного управления направьте пульт дистанционного управления на кондиционер и, непрерывно нажимая кнопку «Anti-FUNGUS» один раз, зуммер продолжит трехкратный звуковой сигнал после пятикратного звукового сигнала. , указывая, что эта функция была отменена;
 2. Выключите весь кондиционер.
- Когда эта функция включена, рекомендуется не перезапускать кондиционер до тех пор, пока он не будет полностью остановлен.
- Эта функция не будет работать в случае остановки по времени.

13. Кнопка SPOT SWING

- Нажмите эту кнопку, лопасти горизонтального направления ветра могут вращаться автоматически, когда у вас есть желаемое вертикальное направление ветра.

- Нажмите еще раз, горизонтальные лопасти направления ветра остановятся в выбранном вами положении.

14. Кнопка ECO

- В режиме охлаждения нажмите эту кнопку, установка перейдет в экономичный режим работы «ЭКО», который требует наименьшего энергопотребления.
- По прошествии 8 часов он автоматически выйдет из режима, в противном случае нажмите эту кнопку еще раз, чтобы выйти.

Примечание: Устройство автоматически выключится, если время в таймере истечет.

15. Кнопка «iFavor»

Кнопка представляет собой кнопку быстрого доступа, пользователи могут сохранять данные о режиме, скорости, установленной температуре, жалюзи, и при нажатии на нее кондиционер будет работать в режиме, который пользователи установили ранее.

1: включите кондиционер, настройте идеальный режим, который вы хотели.

2: удерживайте нажатой кнопку быстрого доступа в течение трех секунд, пока на экране дисплея не появится сигнал, представляющий кнопку быстрого доступа, и три раза загорится символ, затем сохраните режим работы на пульте дистанционного управления.

Использование

Установка батареек



1. Сдвиньте крышку в направлении, указанном стрелкой.
2. Вставьте две новые батареи (7 #), поместите батареи в правильные электрические полюса (+ и -).
3. Установите крышку.

Автоматический режим работы

1. Нажмите кнопку ВКЛ / ВЫКЛ, кондиционер начнет работать.
2. Нажмите кнопку MODE, выберите автоматический режим работы.
3. Нажмите кнопку SPEED, вы можете выбрать скорость вентилятора. Вы можете выбрать скорость вентилятора: НИЗКАЯ, СРЕДНЯЯ, ВЫСОКАЯ, АВТО.
4. Снова нажмите кнопку, кондиционер выключится.

Режим работы охлаждения / обогрева (только для моделей с обогревом)

1. Нажмите кнопку ВКЛ / ВЫКЛ, кондиционер начнет работать.
2. Нажмите кнопку «РЕЖИМ», выберите режим работы «Охлаждение» или «Обогрев».
3. Нажимая "△" или "▽", задайте температура, температура может быть установлена с точностью в 1 °C в диапазоне от 16 до 32 °C.
4. Нажмите кнопку SPEED, вы можете выбрать скорость вентилятора. Вы можете выбрать скорость вентилятора: НИЗКАЯ, СРЕДНЯЯ, ВЫСОКАЯ, АВТО.
5. Нажмите кнопку еще раз, кондиционер выключится.

Режим работы вентилятора

1. Нажмите кнопку ВКЛ / ВЫКЛ, кондиционер начнет работать.
2. Нажмите кнопку «РЕЖИМ», выберите режим работы «Охлаждение» или «Обогрев».
3. Нажмите кнопку SPEED, вы можете выбрать скорость вентилятора. Вы можете выбрать скорость вентилятора: LOW, MID, HIGH.
4. Снова нажмите кнопку, кондиционер выключится.

Примечание: В режиме вентилятора установка температуры не действует.

Режим осушения

1. Нажмите кнопку ВКЛ / ВЫКЛ, кондиционер начнет работать.
2. Нажмите кнопку РЕЖИМ, выберите режим ОСУШЕНИЕ.
3. Нажимая " \triangle " или " ∇ ", задайте температуру, температура может быть установлена с точностью в 1 °С в диапазоне от 16 до 32 °С.
4. Нажмите кнопку SPEED, вы можете выбрать скорость вентилятора. Вы можете выбрать скорость вентилятора: НИЗКАЯ, СРЕДНЯЯ, ВЫСОКАЯ, АВТО.
5. Снова нажмите кнопку, кондиционер выключится.

Примечание: В этом руководстве представлены функции для всех пультов дистанционного управления, возможно, вы нажмете одну кнопку без какой-либо реакции, значит в кондиционере, который вы купили, этой функции нет.

Руководство пользователя приложения Smart WiFi можно найти по ссылке:
<https://tesla.info/wp-content/uploads/pdf/TeslaTAWiFiapp.pdf>







WARNING

Warning: This air conditioner uses R32 flammable refrigerant.

Notes: Air conditioner with R32 refrigerant, if roughly treated, may cause serious harm to the human body or surrounding things.

- The room space for the installation, use, repair, and storage of this air conditioner should be greater than 5 m³.
- Air conditioner refrigerant can not charge more than 1.7kg.
- Do not use any methods to speed up defrost or to clean frosty parts except for particular recommended by manufacturer.
- Not pierce or burn air conditioner, and check the refrigerant pipeline whether be damaged.
- The air conditioner should be stored in a room without lasting fire source, for example, open flame, burning gas appliance, working electric heater and so on.
- Notice that the refrigerant may be tasteless.
- The storage of air conditioner should be able to prevent mechanical damage caused by accident.
- Maintenance or repair of air conditioners using R32 refrigerant must be carried out after security check to minimize risk of incidents.
- Air conditioner must be installed with stop valve cover.
- Please read the instruction carefully before installing, using and maintaining.

Symbol	Note	Explanation
	WARNING	This symbol shows that this appliance uses a flammable refrigerant. If the refrigerant is leaked and exposed to an external ignition source, there is a risk of fire.
	CAUTION	This symbol shows that the operation manual should be read carefully.
	CAUTION	This symbol shows that a service personnel should be handling this equipment with reference to the installation manual.
	CAUTION	This symbol shows that information is available such as the operating manual or installation manual.

SAFETY PRECAUTIONS

Incorrect installation or operation by not following these instructions may cause harm or damage to people, properties, etc. The seriousness is classified by the following indications:



WARNING!

This symbol indicates the possibility of death or serious injury.



CAUTION!

This symbol indicates the possibility of injury or damage to properties.

 **WARNING!**

- This appliance can be used by children aged from 8 years and above and persons with reduced physical, sensory or mental capabilities or lack of experience and knowledge if they have been given supervision or instruction concerning use of the appliance in a safe way and understand the hazards involved. Children shall not play with the appliance. Cleaning and user maintenance shall not be made by children without supervision. (Only for the AC with CE-MARKING)
- This appliance is not intended for use by persons (including children) with reduced physical, sensory or mental capabilities, or lack of experience and knowledge, unless they have been given supervision or instruction concerning use of the appliance by a person responsible for their safety. Children should be supervised to ensure that they do not play with the appliance. (Except for the AC with CE-MARKING)
-  **The air conditioner must be grounded. Incomplete grounding may result in electric shocks.** Do not connect the earth wire to the gas pipeline, water pipeline, lightning rod, or telephone earth wire.
- Always switch off the device and cut the power supply when the unit is not in use for long time so as to ensure safety.
- Take care not let the remote control and the indoor unit watered or being too wet. Otherwise, it may cause short circuit.
- If the power supply cable is damaged, it must be replaced by manufacture or its service agent or a similar qualified person.
- Don't cut off main power switch during operating or with wet hands. It may cause electric shock.
- Don't share the socket with other electric appliance. Otherwise, it may cause electric shock even fire and explosion.
- Always switch off the device and cut the power supply before performing any maintenance or cleaning. Otherwise, it may cause electric shock or damage.
- Don't pull the power cord when pull out the power plug. The damage of pulling power cord will cause serious electric shock.
- A warning that ducts connected to an appliance shall not contain an ignition source.
- Don't install air conditioner in a place where there is flammable gas or liquid. The distance between them should above 1m. It may cause fire even explosion.
- Don't use liquid or corrosive cleaning agent wipe the air conditioner and sprinkle water or other liquid either. Doing this may cause electric shock or damage to the unit.
- Don't attempt to repair the air conditioner by yourself. Incorrect repairs may cause fire or explosion. Contact a qualified service technician for all service requirement.
- Don't use air conditioner in lightning storm weather. Power supply should be cut in time to prevent the occurrence of danger.
- Don't put hands or any objects into the air inlets or outlets. This may cause personal injury or damage to the unit.
- Please note whether the installed stand is firm enough or not. If it is damaged, it may lead to the fall of the unit and cause the injury.
- Don't block air inlet or air outlet. Otherwise, the cooling or heating capacity will be weakened, even cause system stop operating.
- Don't let the air conditioner blow against the heater appliance. Otherwise it will lead to incomplete combustion, thus causing poisoning.
- The appliance shall be installed in accordance with national wiring regulations.
- An earth leakage breaker with rated capacity must be installed to avoid possible electric shocks.
- This product contains fluorinated greenhouse gases.
- Refrigerant leakage contributes to climate change.
Refrigerant with lower global warming potential (GWP) would contribute less to global warming than a refrigerant with higher GWP, if leaked to the atmosphere. This appliance contains a refrigerant fluid with a GWP equal to [675]. This means that if 1 kg of this refrigerant fluid would be leaked to the atmosphere, the impact on global warming would be [675] times higher than 1 kg of CO₂, over a period of 100 years. Never try to interfere with the refrigerant circuit yourself or disassemble the product yourself and always ask a professional.
- Ensure no following objects under the indoor unit:
 1. microwaves, ovens and other hot objects.
 2. computers and other high electrostatic appliances.
 3. sockets that plug frequently.
- The joints between indoor and outdoor unit shall not be reused, unless after re-flaring the pipe.
- The specification of the fuse are printed on the circuit board, such as: 3.15A/250V AC, etc.

WEEE Warning

Meaning of crossed out wheeled dustbin: Do not dispose of electrical appliances as unsorted municipal waste, use separate collection facilities. Contact you local government for information regarding the collection systems available. If electrical appliances are disposed of in landfills or dumps, hazardous substances can leak into the groundwater and get into the food chain, damaging your health and well-being. When replacing old appliances with new ones, the retailer is legally obligated to take back your old appliance for disposals at least free of charge.

 **CAUTION!**

- Don't open the windows and doors for long time when the air conditioner is running. Otherwise, the cooling or heating capacity will be weakened.
- Don't stand on the top of the outdoor unit or place heavy things on it. This could cause personal injuries or damage the unit.
- Don't use the air conditioner for other purposes, such as drying clothes, preserving foods, etc.
- Don't apply the cold air to the body for a long time. It will deteriorate your physical conditions and cause health problems.
- Set the suitable temperature. It is recommended that the temperature difference between indoor and outdoor temperature should not be too large. Appropriate adjustments of the setting temperature can prevent the waste of electricity.
- If your air conditioner is not fitted with a supply cord and a plug, an anti-explosion all-pole switch must be installed in the fixed wiring and the distance between contacts should be no less than 3.0 mm.
- If your air conditioner is permanently connected to the fixed wiring, an anti-explosion residual current device (RCD) having rated residual operating current not exceeding 30 mA should be installed in the fixed wiring.
- The power supply circuit should have leakage protector and air switch of which the capacity should be more than 1.5 times of the maximum current.
- Regarding the installation of the air conditioners, please refer to the below paragraphs in this manual.

NOTICES FOR USE

The conditions of unit can't normally run

- Within the temperature range provided in following table, the air conditioner may stop running and other anomalies may arise.

Cooling	Outdoor	>43°C (Apply to T1) >52°C (Apply to T3)
	Indoor	<18°C

Heating	Outdoor	>24°C <-7°C
	Indoor	>27°C

- When the temperature is too high, the air conditioner may activate the automatic protection device, so that the air conditioner could be shut down.
- When the temperature is too low, the heat exchanger of the air conditioner may freeze, leading to water dripping or other malfunction.
- In long-term cooling or dehumidification with a relative humidity of above 80% (doors and windows are open), there may be water condensate or dripping near the air outlet.
- T1 and T3 refer to ISO 5151.

Notes for heating

- The fan of the indoor unit will not start running immediately after the heating is started to avoid blowing out cool air.
- When it is cold and wet outside, the outdoor unit will develop frost over the heat exchanger which will increase the heating capacity. Then the air conditioner will start defrost function.
- During defrost, the air conditioner will stop heating for about 5-12 minutes.
- Vapor may come out from the outdoor unit during defrost. This is not a malfunction, but a result of fast defrost.
- Heating will resume after defrost is complete.

Notes for turning off

- When the air conditioner is turned off, the main controller will automatically decide whether to stop immediately or after running for dozens of seconds with lower frequency and lower air speed.

Emergency operation

- If the remote controller is lost or broken, use force switch button to operate the air conditioner.
- If this button is pushed with the unit OFF, the air conditioner will operate in Auto mode.
- If this button is pushed with the unit ON, the air conditioner will stop running.

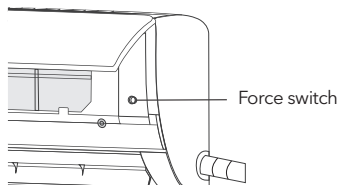

Airflow direction adjustment

1. Use up-down swing and left-right swing buttons on the remote controller to adjust the airflow direction. Refer to the operation manual of the remote controller for detail.
2. For models without left-right swing function, the fins have to be moved manually.

Note: Move the fins before the unit is in operation, or your finger might be injured. Never place your hand into the air inlet or outlet when the air conditioner is in operation.

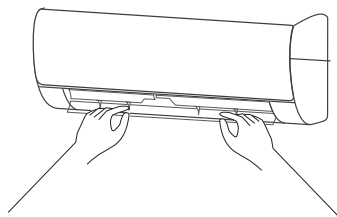

Specific caution

1. Open front panel of the indoor.
2. The connector (as Fig) can not touch the terminal board, and is positioned as shown in Fig.

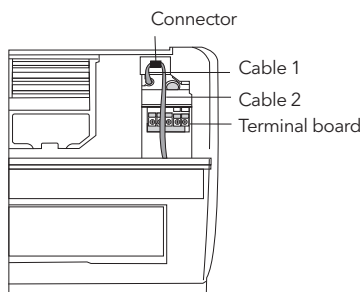

NAMES OF EACH PART

Indoor unit

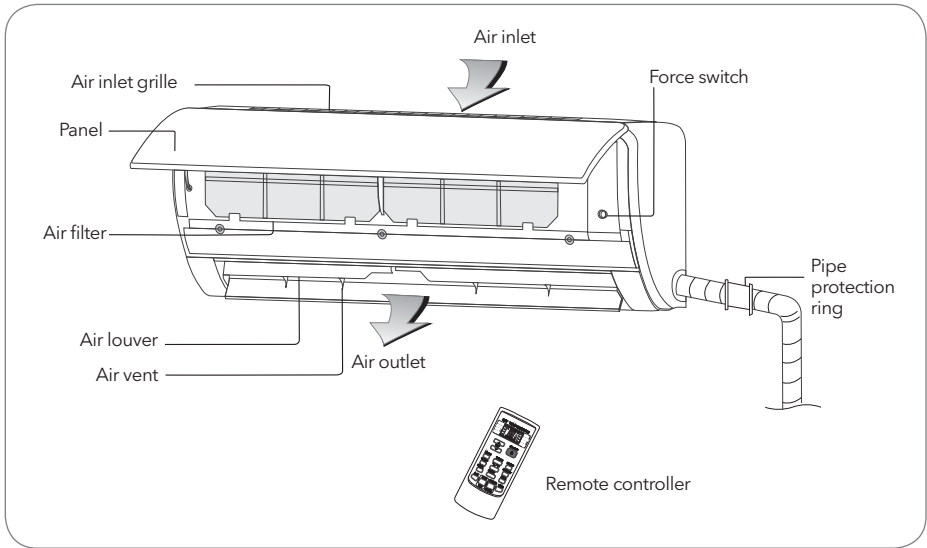

Outdoor unit

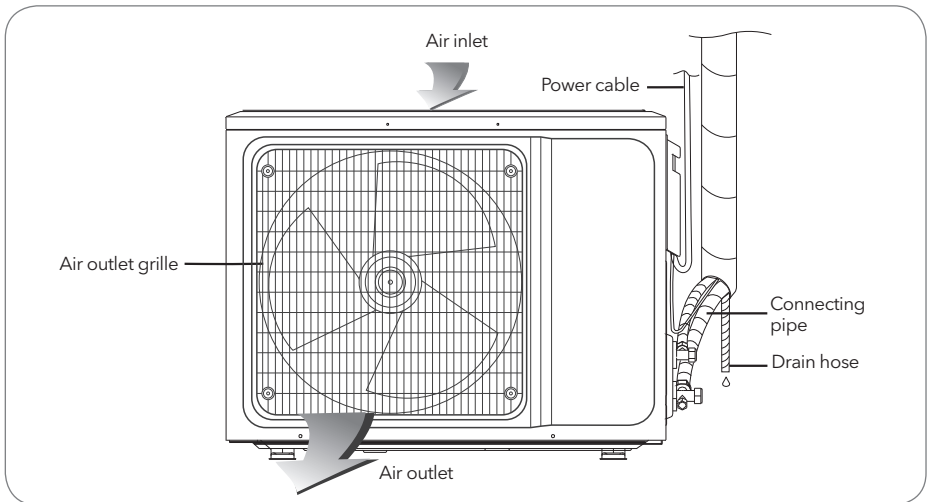

Note: All the pictures in this manual are just schematic diagrams, the actual is the standard. Plug, WiFi function, Negative-ion function, and vertical and horizontal; swing function both are optional.

CLEAN AND CARE

WARNING!

- Before the cleaning of the air conditioner, it must be shut down and the electricity must be cut off for more than 5 minutes, otherwise there might be the risk of electric shocks.
- Do not wet the air conditioner, which can cause an electric shock. Make sure not to rinse the air conditioner with water under any circumstances.
- Volatile liquids such as thinner or gasoline will damage the air conditioner housing, therefore please clean the housing of air conditioner only with soft dry cloth and damp cloth moistened with neutral detergent.
- In the course of the using, pay attention to cleaning the filter regularly, to prevent the covering of dust which may affect the effect. If the service environment of the air conditioner is dusty, correspondingly increase the number of times of cleaning. After removing the filter, do not touch the fin part of the indoor unit with the finger, and no force to damage the refrigerant pipeline.

Clean the panel

When the panel of the indoor unit is contaminated, clean it gently with a wrung towel using tepid water below 40°C, and do not remove the panel while cleaning.

Clean the air filter

Remove the air filter

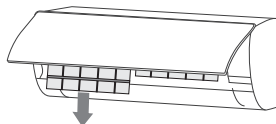
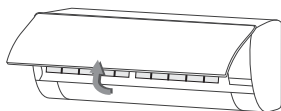

1. Use both hands to open the panel for an angle from both ends of the panel in accordance with the direction of the arrow.
2. Release the air filter from the slot and remove it.

Clean the Air Filter

Use a vacuum cleaner or water to rinse filter, and if the filter is very dirty (for example, with greasy dirt), clean it with warm water (below 45 °C) with mild detergent dissolved in, and then put the filter in the shade to dry in the air.

Mount the Filter

1. Reinstall the dried filter in reverse order of removal, then cover and lock the panel.

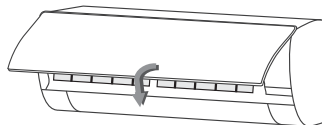
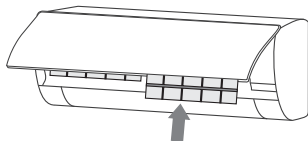

Check before use

1. Check whether all the air inlets and outlets of the units are unblocked.
2. Check whether there is blocking in the water outlet of the drain pipe, and immediately clean it up if any.
3. Check the ground wire is reliably grounded.
4. Check whether the remote control batteries are installed, and whether the power is sufficient.
5. Check whether there is damage in the mounting bracket of the outdoor unit, and if any, please contact our local service center.

Maintain after use

1. Cut off the power source of the air conditioner, turn off the main power switch and remove the batteries from the remote controller.
2. Clean the filter and the unit body.
3. Remove the dust and debris from the outdoor unit.
4. Check whether there is damage in the mounting bracket of the outdoor unit, and if any, please contact our local service center.



Do not repair the air conditioner by yourself as wrong maintenance may cause electric shock or fire or explode, please contact the authorized service center and let the professionals conduct the maintenance, and checking the following items prior to contacting for maintenance can save your time and money.

TROUBLESHOOTING

Phenomenon	Troubleshooting
The air conditioner does not work.	<ul style="list-style-type: none"> • There might be power outages. → Wait until power is restored. • Power plug may be loose out from the socket. → The plug in the plug tightly. • Power switch fuse may blow. → Replace the fuse. • The time for timing boot is yet to come. → Wait or cancel the timer settings.
The air conditioner can't run after the immediate start-up after it is shut down.	<ul style="list-style-type: none"> • If the air conditioner is turned on immediately after it is turned off, the protective delay switch will delay the operation for 3 to 5 minutes.
The air conditioner stops running after it starts up for a while.	<ul style="list-style-type: none"> • May reach the setting temperature. → It is a normal function phenomenon. • May be at a defrosting state. → It will automatically restore and run again after defrosting. • Shutdown Timer may be set. → If you continue to use, please turn it on again.
The wind blows out, but the cooling/ heating effect is not good.	<ul style="list-style-type: none"> • Excessive accumulation of dust on filter, blocking at air inlet and outlet, and the excessively small angle of the louver blades all will affect the cooling and heating effect. → Please clean the filter, remove the obstacles at the air inlet and outlet and regulate the angle of the louver blades. • Poor cooling and heating effect caused by doors and windows opening, and unclosed exhaust fan. → Please close the doors, windows, the exhaust fan, etc. • Auxiliary heating function is not turned on while heating, which may lead to poor heating effect. → Turn on the auxiliary heating function. (only for models with auxiliary heating function) • Mode setting is incorrect, and the temperature and wind speed settings are not appropriate. → Please re-select the mode, and set the appropriate temperature and wind speed.
The indoor unit blows out odor.	<ul style="list-style-type: none"> • The air conditioner itself does not have undesirable odor. If there is odor, it may be due to accumulation of the odor in the environment. → Clean the air filter or activate the cleaning function.
There is sound of running water during the running of air conditioner.	<ul style="list-style-type: none"> • When the air conditioner is started up or stopped, or the compressor is started up or stopped during the running, sometimes the "hissing" sound of running water can be heard. → This is the sound of the flow of the refrigerant, not a malfunction.

Phenomenon	Troubleshooting
A slight "click" sound is heard at the of start-up or shut-down.	<ul style="list-style-type: none"> • Due to temperature changes, panel and other parts will swell, causing the sound of friction. → This is normal, not a fault.
The indoor unit makes abnormal sound.	<ul style="list-style-type: none"> • The sound of fan or compressor relay switched on or off. • When the defrosting is started or stop running, it will sound. → That is due to the refrigerant flowed to reverse direction. They are not malfunctions. • Too much dust accumulation in the air filter of the indoor unit may result in fluctuation of the sound. → Clean the air filters in time. • Too much air noise when "Strong wind" is turned on. → This is normal, if feeling uncomfortable, please deactivate the "Strong wind" function.
There are water drops over the surface of the indoor unit.	<ul style="list-style-type: none"> • When ambient humidity is high, water drops will be accumulated around the air outlet or the panel, etc. → This is a normal physics phenomenon. • Prolonged cooling run in open space produces water drops. → Close the doors and windows. • Too small opening angle of the louver blades may also result in water drops at the air inlet. → Increase the angle of the louver blades.
During the cooling operation, the indoor unit outlet sometimes will blow out mist.	<ul style="list-style-type: none"> • When the indoor temperature and humidity are high, it happens sometimes. → This is because the indoor air is cooled rapidly. After it runs for some time, the indoor temperature and humidity will be reduced and the mist will disappear.



Immediately stop all operations and cut off the power supply, contact our Service center locally in following situations.

- Hear any harsh sound or smell any awful odor during running.
- Abnormal heating of power cord and plug occurs.
- The unit or remote controller has any impurity or water.
- Air switch or leakage protection switch is often disconnected.

NOTICES FOR INSTALLATION



IMPORTANT NOTICES!

- Before installing, please contact with local authorized maintenance center, if unit is not installed by the authorized maintenance center, the malfunction may not solved, due to discommodious contact.
- The air conditioner must be installed by professionals according to the national wiring rules and this manual.
- Refrigerant leak test must be made after installation.
- To move and install air conditioner to another place, please contact our local special service center.

Unpacking Inspection

- Open the box and check air conditioner in area with good ventilation (open the door and window) and without ignition source.
Note: Operators are required to wear anti-static devices.
- It is necessary to check by professional whether there is refrigerant leakage before opening the box of outdoor machine; stop installing the air conditioner if leakage is found.
- The fire prevention equipment and anti-static precautions shall be prepared well before checking. Then check the refrigerant pipeline to see if there is any collision traces, and whether the outlook is good.

Safety Principles for Installing Air Conditioner

- Fire prevention device shall be prepared before installation.
- Keep installing site ventilated.(open the door and window)
- Ignition source,smoking and calling is not allowed to exist in area where R32 refrigerant located.
- Anti-static precautions in necessary for installing air conditioner, e.g. wear pure cotton clothes and gloves.
- Keep leak detector in working state during the installation.
- If R32 refrigerant leakage occurs during ttle installation, you shall immediately detect the concentration in indoor environment until it reaches a safe level. If refrigerant leakage affects the performance of the air conditioner, please immediately stop the operation, and the air conditioner must be vacuumed firstly and be returned to the maintenance station for processing.
- Keep electric appliance, power switch, plug, socket, high temperature heat source and high static away from the area underneath sidelines of the indoor unit.
- The air conditioner shall be installed in an accessible location to installation and maintenance, without obstacles that may block air inlets or outlets of indoor/outdoor units, and shall keep away from heat source inflammable or explosive conditions.
- When installing or repairing the air conditioner and the connecting line is not long enough, the entire connecting line shall be replaced with the connecting line of the original specification; extension is not allowed.
- Use new connection pipe, unless re-flaring the pipe.

Requirements For Installation Position

- Avoid places of inflammable or explosive gas leakage or where there are strongly aggressive gases.
- Avoid places subject to strong artificial electric/magnetic fields.
- Avoid places subject to noise and resonance.
- Avoid severe natural conditions (e.g. heavy lampblack, strong sandy wind, direct sunshine or h1gli temperature heat sources).
- Avoid places within the reach of cnildren.
- Shorten the connection between the indoor and outdoor units.
- Select where it is easy to perform service and repair and where the ventilation good.
- The outdoor unit shall not be installed in any way that could occupy an aisle, stairway, exit, fire escape, catwalk or any other public area.
- The outdoor unit shall be installed as far as possible from the doors and windows of the neighbors as well as the green plants.

Installation environment inspection

- Check nameRlate of outdoor unit to make sure whether the refrigerant is R32.
- Check the floor space of the room. The space shall not be less than usable space(sm2) in the specification.The outdoor unit shall be installed at a well-ventilated place.
- Check the surrounding environment of installation site: R32 shall not be installed in the enclosed reserved space of a building.
- When using electric drill to make holes in the wall, check first whether there is pre-buried pipeline for water, electricity and gas.
- It is suggested to use the reserved hole in the roof of ttle walr

Requirements of the mounting structure

- The mounting rack must meet the relevant national or industrial standards in terms of strength with welding and connection areas rustproofed.
- The mounting rack and its load carry surface shall be able to withstand 4 times or above the weight of the unit, or 200kg, whichever is heavier.
- The mounting rack of the outdoor unit shall be fastened with expansion bolt.
- Ensure the secure installation regardless of what type of wall on which it is installed, to prevent potential dropping that could hurt people.

Electrical Safety Requirements

- Be sure to use the rated voltage and air conditioners dedicated circuit for the power supply, and the power cord diameter must meet the national requirements.
- When the maximum current of air conditioner is $\geq 16A$, it must use the air switch or leakage protection switch equipped with protection devices.
- The operating range is 90%-110% of the local rated voltage. But insufficient power supply malfunction, electrical shock, or fire. If the voltage instability, proposed to increase the voltage regulator.
- The minimum clearance between the air conditioner and the combustibles is 1.5 m.
- The interconnection cord connect the indoor and outdoor units. You must first choose the right cable size before preparing it for connection.
- Cable Types: Outdoor Power Cable: H07RN-F or H05RN-F;
Interconnection cord: H07RN-F or H05RN-F;
- Minimum Cross-Sectional Area of Power cable and interconnection cord.

North America

Appliance Amps (A)	AWG
10	18
13	16
18	14
25	12
30	10
40	8

Other regions

Rated Current of Appliance (A)	Nominal Cross-Sectional Area (mm ²)
>3 and ≤ 6	0.75
>6 and ≤ 10	1
>10 and ≤ 16	1.5
>10 and ≤ 16	2.5
>10 and ≤ 16	4
>10 and ≤ 16	6

- The size of the interconnection cord, power cable, fuse, and switch needed is determined by the maximum current of the unit. The maximum current is indicated on the nameplate located on the side panel of the unit. Refer to this nameplate to choose the right cable, fuse, or switch.
- **Note:** Core number of cable refer to the detailed wiring diagram adhered on the unit which you purchased.

Requirements for operations at raised height

- When carrying out installation at 2m or higher above the base level, safety belts must be worn and ropes of sufficient strength be securely fasten to the outdoor unit, to prevent falling that could cause personal injury or death as well as property loss.

Grounding Requirements

- The air conditioner is the class I electrical appliance and must ensure a reliable grounding.
- Do not connect the grounding wire to a gas pipe, water pipe, lightning rod, telephone line, or a circuit poorly grounded to the earth.
- The grounding wire is specially designed and shall not be used for other purpose, nor shall it be fastened with a common tapping screw.
- Interconnection cord diameter should be recommended as per instruction manual ,and with type O terminal that meet local standards (internal diameter of type O terminal needs to match the screw size of the unit, no more than 4.2mm). After installation, check the screws whether have been fixed effectively, and there is no risk of loosening.

Others

- The connection method of the air conditioner and the power cord and the interconnection method of each independent element shall be subject to the wiring diagram affixed to the machine.
- The model and rating value of the fuse shall be subject to the silkscreen on corresponding controller or fuse sleeve.

Packing list

Packing list of the indoor unit

Name	Quantity	Unit
Indoor Unit	1	Set
Remote Controller	1	PC
Batteries (7#)	2	PC
Owner's manual	1	Set
Drain pipe	1	PC

Packing list of the outdoor unit

Name	Quantity	Unit
Outdoor Unit	1	Set
Connecting pipe (optional)	2	PC
Plastic Strap	1	ROLL
Pipe Protection Ring	1	PC
Luting (putty) (optional)	1	PACKET

Note: All accessories shall be subject to actual packaging material, and if there is any difference, please understand.

INSTALL INDOOR UNIT

Dimension drawing of indoor unit installation

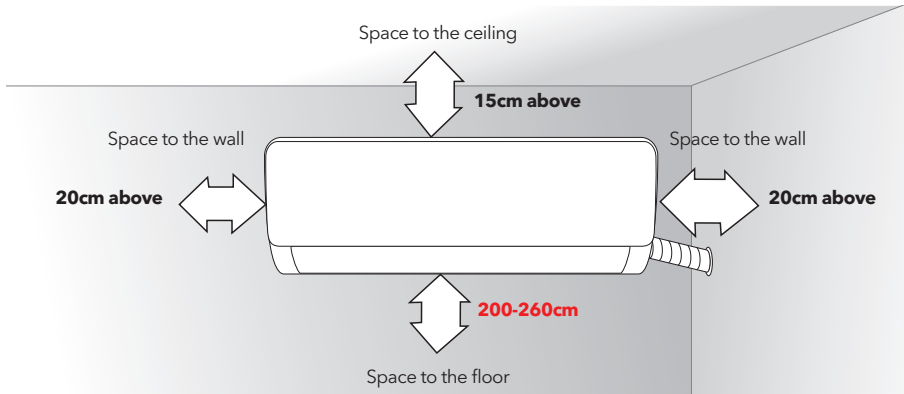

Mounting plate

1. The wall for installation of the indoor unit shall be hard and firm, so as to prevent vibration.
2. Use the "+" type screw to fasten the peg board, horizontally mount the peg board on the wall, and ensure the lateral horizontal and longitudinal vertical.
3. Pull the peg board by hand after the installation, to confirm whether it is solid.

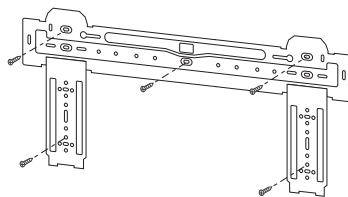

Wall-through Hole

1. Make a hole with an electric hammer or a water drill at the predetermined position on the wall for piping, which shall slant outwardly by 5° - 10° .
2. To protect the piping and the cables from being damaged running through the wall, and from the rodents that may inhabit in the hollow wall, a pipe protecting ring shall be installed and sealed with putty.

Note: Usually, the wall hole is $\phi 60\text{mm}$ ~ $\phi 80\text{mm}$. Avoid pre-buried power wire and hard wall when making the hole.

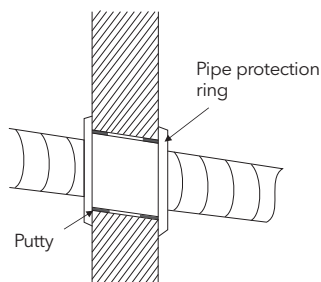

Route of Pipeline

1. Depending on the position of the unit, the piping may be routed sideway from the left or the right (Fig 1), or vertically from the back (Fig 2) (depending on the pipe length of the indoor unit). In the case of sideway routing, cut off the outlet cutting stock of the opposite side.

Fig 1

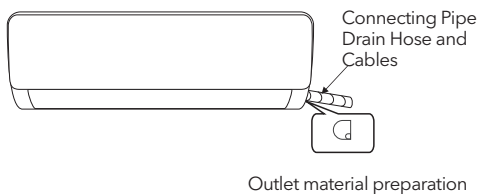
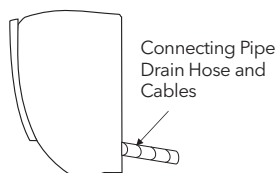

Fig 2



Drain pipe connection

1. Remove the fixed part to pull out pipe of indoor machine from the case. Screw the hexagon nut in the left of the joint to the end with your hand.
2. Connect the connecting pipe to the indoor unit:
Aim at the pipe center, tighten the Taper nut with fingers, and then tighten the Taper nut with a torque wrench, and the direction is shown in diagram on the right. The torque used is shown in the following table.

Note: Carefully check if there is any damage of joints before installation.
The joints shall not be reused, unless after re-flaring the pipe.

Tightening torque table

The size of pipe (mm)	Torque (Nm)
$\phi 6 / \phi 6.35$	15 ~ 88
$\phi 9 / \phi 9.52$	35 ~ 40
$\phi 12 / \phi 12.7$	45 ~ 60
$\phi 15.88$	73 ~ 78
$\phi 19.05$	75 ~ 80

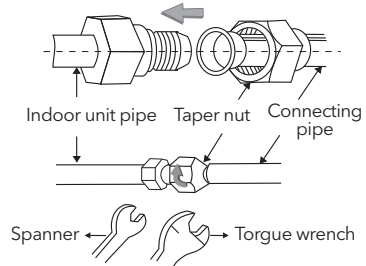

Wrap the Piping

1. Use the insulation sleeve to wrap the joint part the indoor unit and the connection pipe, and then use insulating material to pack and seal insulation pipe, to prevent generation of condensate water on the joint part.
2. Connect the water outlet with drain pipes, and make the connection pipe, cables, and the drain hose straight.
3. Use plastic cable ties to wrap the connecting pipes, cables and drain hose. Run the pipe sloping downward.

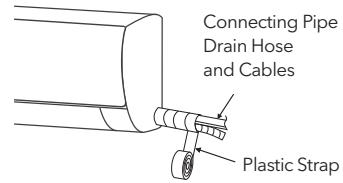

Fixing the Indoor Unit

1. Hang the indoor unit on the peg board, and move the unit from left to right to ensure that the hook is properly positioned in the peg board.
2. Push toward the lower left side and the upper right side of the unit toward the peg board, until the hook is embedded in the slot and makes a "click" sound.

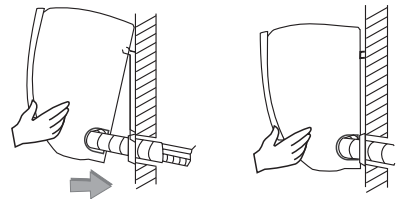

Wiring diagram

- If your air conditioner is provided with interconnection cord , the wiring of the indoor unit is connected in the factory, there is no need of connection.
- If the interconnection cord is not provided, connection is needed in accordance with the

After installation, check:

1. The screws whether have been fixed effectively, and there is no risk of loosening.
2. Connector of display board whether put in the right place and do not touch the terminal board.
3. Control box cover whether cover tightly.

Constant speed

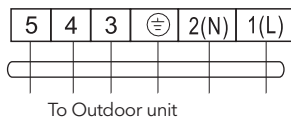
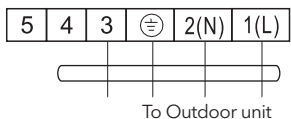

Variable speed

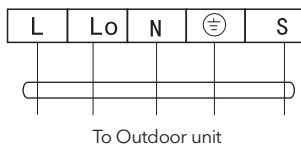
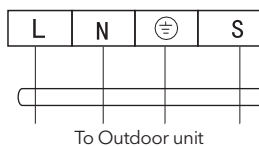

Connector



If there is a connector, connect it directly.

NOTE:

- This manual usually includes the wiring mode for the different kind of A/C. We cannot exclude the possibility that some special type of wiring diagrams are not included.
- The diagram are for reference only. If the entity is difference with this wiring diagram, please refer to the detailed wiring diagram adhered on the unit which you purchased.

INSTALL OUTDOOR UNIT **GAS R32**

Dimension drawing of outdoor unit installation

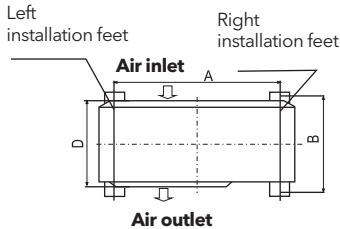
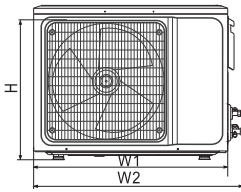
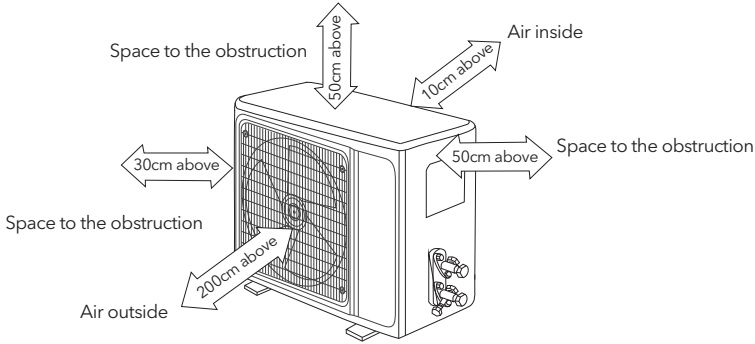

Installation outdoor unit bolt

Outdoor Unit Size of Shape W1(W2) x H x D (mm)	A (mm)	B (mm)
665(710)x420x280	430	280
600(645)x485x260	400	290
660(710)x500x240	500	260
700(745)x500x255	460	260
730(780)x545x285	540	280
760(810)x545x285	540	280
790(840)x550x290	545	300
800(860)x545x315	545	315
800(850)x590(690)x310	540	325
825(880)x655x310	540	335
900(950)x700x350	630	350
900(950)x795x330	535	350
970(1044)x803x395	675	409

Install the connection pipe

Connect the Outdoor Unit with Connecting Pipe:

Aim the counter-bore of the connecting pipe at the stop valve, and tighten the Taper nut with fingers. Then tighten the Taper nut with a torque wrench. When prolonging the piping, extra amount of refrigerant must be added so that the operation and performance of the air conditioner will not be compromised.

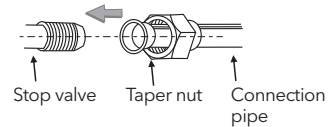

Piping length	Amount of refrigerant to be added		Amount of refrigerant for the unit
	5M	Not needed	
5-15M	CC12000Btu	16g/m	1 kg
	CC18000Btu	24g/m	2 kg

Note: 1. This table is for reference only.

2. The joints shall not be reused, unless after re-flaring the pipe.

3. After installation, check the stop valve cover whether be fixed effectively.

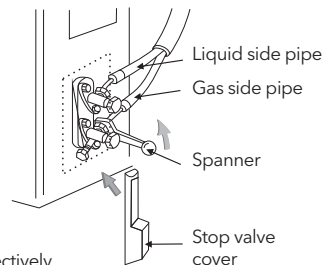

INSTALL OUTDOOR UNIT

Wiring Connection

1. Loosen the screws and remove E-parts cover from the unit.
2. Connect the cables respectively to the corresponding terminals of the terminal board of the outdoor unit (see the wiring diagram), and if there are signals connected to the plug, just conduct butt joint.
3. Ground wire: Remove the grounding screw out of the electric bracket, cover the grounding wire end onto the grounding screw and screw it into the grounding hole.
4. Fix the cable reliably with fasteners (Pressing board).
5. Put the E-parts cover back in its original place and fasten it with screws.

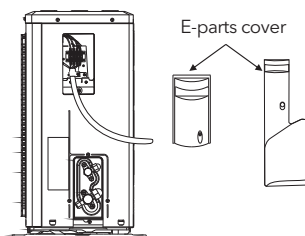

Wiring diagram

Constant speed

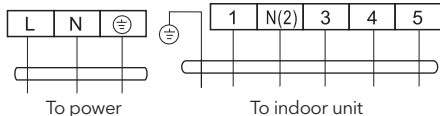
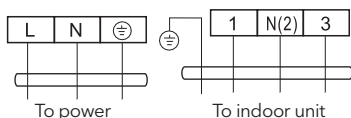

Variable speed

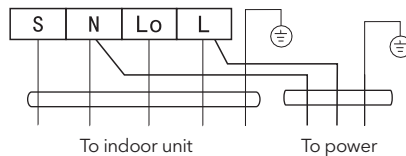
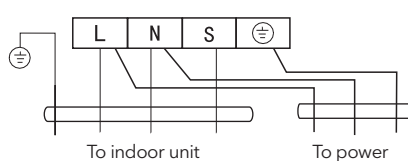

Connector



If there is a connector, connect it directly.

Note:

- This manual usually includes the wiring mode for the different kind of A/C. We cannot exclude the possibility that some special type of wiring diagrams are not included.
- The diagram are for reference only. If the entity is difference with this wiring diagram, please refer to the detailed wiring diagram adhered on the unit which you purchased.

Vacuuming (Gas R32)

Exclusive R32 refrigerant pump must be used in making R32 refrigerant vacuum.

Before working on the air conditioner, remove the cover of the stop valve(gas and liquid valves)and be sure to retighten it afterward.(to prevent the potential air leakage).

1. To prevent air leakage and spilling tighten all connecting nut of all flare tubes.
2. Connect the stop valve, charge hose, manifold valve, and vacuum pump.
3. Fully open the handle Lo of the manifold valve and apply vacuum for at least 15 minutes and check that the compound vacuum gauge reads -0.1MPa (-76cmHg).
4. After applying vacuum, fully open the stop valve with a hex wrench.
5. Check that both indoor and outdoor connections are free of air leakage.

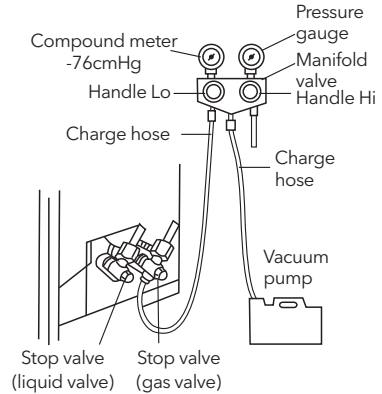

Outdoor condensation drainage (Heat pump type only)

When the unit is heating, the condensing water and defrosting water can be out reliably through the drain house.

Installation:

Install the outdoor drain elbow in $\phi 25$ hole on the base plate, and joint the drain hose to the elbow, so that the waste water formed in the outdoor unit can be drained out to a proper plate.

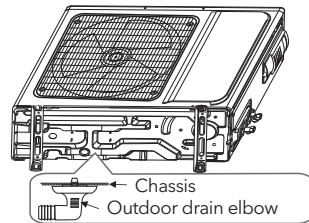

CHECK AFTER INSTALLATION AND TEST OPERATION

Check after installation

Electrical Safety Check

1. If the supply voltage is as required.
2. If there is any faulty or miss connection in each of the power, signal and grounding wires.
3. If the grounding wire of the air conditioner is securely grounded.

Installation Safety Check

1. If the installation is secure.
2. If the water drain is smooth.
3. If the wiring and piping are correctly installed.
4. Check that no foreign matter or tools are left inside the unit.
5. Check the refrigerant pipeline is protected well.

Leak test of the refrigerant

Depending on the installation method, the following methods may be used to check for suspect leak, on areas such as the four connections of the outdoor unit and the cores of the cut-off valves and t-valves:

1. Bubble method: Apply of spray a uniform layer of soap water over the suspected leak spot and observe carefully for bubble.
2. Instrument method: Checking for leak by pointing the probe of the leak detector according to the instruction to the suspect points of leak.

Note: Make sure that the ventilation is good before checking.

Test Operation

- Verify that all piping and connection cables are well connected.
- Confirm that the valves at the gas side the liquid-side are fully open.
- Connect the power cord to an independent power socket.
- Install batteries in remote control.

Note: Make sure that the ventilation is good before testing.

Test Operation method:

1. Turn on the power and push the ON/OFF switch button of the remote controller to start the air conditioner.
2. Select COOL, HEAT (not available on cool-only models), SWING and other operation modes with the remote controller and see if the operation is ok.

MAINTENANCE NOTICE

Attention:

For maintenance or scrap, please contact authorized service centers. Maintenance by unqualified person may cause dangers. Feed air conditioner with R32 refrigerant, and maintain the air conditioner in strictly accordance with manufacturer's requirements. The chapter is mainly focused on special maintenance requirements for appliance with R32 refrigerant. Ask repairer to read after-sales technical service handbook for detailed information.

Qualification requirements of maintenance personnel

1. Special training additional to usual refrigerating equipment repair procedures is required when equipment with flammable refrigerants is affected. In many countries, this training is carried out by national training organisations that are accredited to teach the relevant national competency standards that may be set in legislation. The achieved competence should be documented by a certificate.
2. The maintenance and repair of the air conditioner must be conducted according to the method recommended by the manufacturer. If other professionals are needed to help maintain and repair the equipment, it should be conducted under the supervision of individuals who have the qualification to repair AC equipped with flammable refrigerant.

Inspection of the Site

Safety inspection must be taken before maintaining equipment with R32 refrigerant to make sure the risk of fire is minimized. Check whether the place is well ventilated, whether anti-static and fire prevention equipment is perfect. While maintaining the refrigeration system, observe the following precautions before operating the system.

Operating Procedures

1.General work area:

All maintenance staff and others working in the local area shall be instructed on the nature of work being carried out. Work in confined spaces shall be avoided. The area around the workspace shall be sectioned off. Ensure that the conditions within the area have been made safe by control of flammable material.

2. Checking for presence of refrigerant:

The area shall be checked with an appropriate refrigerant detector prior to and during work, to ensure the technician is aware of potentially toxic or flammable atmospheres. Ensure that the leak detection equipment being used is suitable for use with all applicable refrigerants, Le.non-sparking, adequately sealed or intrinsically safe.

3. Presence of fire extinguisher:

If any hot work is to be conducted on the refrigeration equipment or any associated parts, appropriate fire extinguishing equipment shall be available to hand. Have a dry powder or CO2 fire extinguisher adjacent to the charging area.

4. No ignition sources:

No person carrying out work in relation to a refrigeration system which involves exposing any pipe work shall

use any sources of ignition in such a manner that it may lead to the risk of fire or explosion. All possible ignition sources, including cigarette smoking, should be kept sufficiently far away from the site of installation, repairing, removing and disposal, during which refrigerant can possibly be released to the surrounding space. Prior to work taking place, the area around the equipment is to be surveyed to make sure that there are no flammable hazards or ignition risks.

'No Smoking' signs shall be displayed.

5. Ventilated Area(open the door and window):

Ensure that the area is in the open or that it is adequately ventilated before breaking into the system or conducting any hot work. A degree of ventilation shall continue during the period that the work is carried out. The ventilation should safely disperse any released refrigerant and preferably expel it externally into the atmosphere.

6. Checks to the refrigeration equipment:

Where electrical components are being changed, they shall be fit for the purpose and to the correct specification. At all times the manufacturer's maintenance and service guidelines shall be followed. If in doubt, consult the manufacturer's technical department for assistance. The following checks shall be applied to installations using flammable refrigerants:

- The charge size is in accordance with the room size within which the refrigerant containing parts are installed.
- The ventilation machinery and outlets are operating adequately and are not obstructed.
- If an indirect refrigerating circuit is being used, the secondary circuit shall be checked for the presence of refrigerant.
- Refrigeration pipe or components are installed in a position where they are unlikely to be exposed to any substance which may corrode refrigerant containing components, unless the components are constructed of materials which are inherently resistant to being corroded or are suitably protected against being so corroded.

7. Checks to electrical devices:

Repair and maintenance to electrical components shall include initial safety checks and component inspection procedures. If a fault exists that could compromise safety, then no electrical supply shall be connected to the circuit until it is satisfactorily dealt with. If the fault cannot be corrected immediately but it is necessary to continue operation, an adequate temporary solution shall be used. This shall be reported to the owner of the equipment so all parties are advised.

Initial safety checks shall include:

- That capacitors are discharged: this shall be done in a safe manner to avoid possibility of sparking.
- That no live electrical components and wiring are exposed while charging, recovering or purging the system.
- Keep continuity of earthing.

Inspection of Cable

Check the cable for wear, corrosion, overvoltage, vibration and check if there are sharp edges and other adverse effects in the surrounding environment. During the inspection, the impact of aging or the continuous vibration of the compressor and the fan on it should be taken into consideration.

Leakage check of R32 refrigerant

Note: Check the leakage of the refrigerant in an environment where there is no potential ignition source. No halogen probe (or any other detector that uses an open flame) should be used.

Leak detection method:

For systems with refrigerant R32, electronic leak detection instrument is available to detect and leak detection should not be conducted in environment with refrigerant. Make sure the leak detector will not become a potential source of ignition, and is applicable to the measured refrigerant. Leak detector shall be set for the minimum ignitable fuel concentration (percentage) of the refrigerant. Calibrate and adjust to proper gas concentration (no more than 25%) with the used refrigerant.

The fluid used in leak detection is applicable to most refrigerants. But do not use chloride solvents to prevent the reaction between chlorine and refrigerants and the corrosion of copper pipeline.

If you suspect a leak, then remove all the fire from the scene or put out the fire.

If the location of the leak needs to be welded, then all refrigerants need to be recovered, or, isolate all refrigerants away from the leak site (using cut-off valve). Before and during the welding, use OFN to purify the entire system.

Removal and Vacuum Pumping

1. Make sure there is no ignited fire source near the outlet of the vacuum pump and the ventilation is well.
2. Allow the maintenance and other operations of the refrigeration circuit should be carried out according to the general procedure, but the following best operations that the flammability is already taken into consideration are the key. You should follow the following procedures:
 - Remove the refrigerant.
 - Decontaminate the pipeline by inert gases.
 - Evacuation.
 - Decontaminate the pipeline by inert gases again.
 - Cut or weld the pipeline.
3. The refrigerant should be returned to the appropriate storage tank. The system should be blown with oxygen free nitrogen to ensure safety. This process may need to be repeated for several times. This operation shall not be carried out using compressed air or oxygen.
4. Through blowing process, the system is charged into the anaerobic nitrogen to reach the working pressure under the vacuum state, then the oxygen free nitrogen is emitted to the atmosphere, and in the end, vacuumize the system. Repeat this process until all refrigerants in the system is cleared. After the final charging of the anaerobic nitrogen, discharge the gas into the atmosphere pressure, and then the system can be welded. This operation is necessary for welding the pipeline.

Procedures of Charging Refrigerants

As a supplement to the general procedure, the following requirements need to be added:

- Make sure that there is no contamination among different refrigerants when using a refrigerant charging device. The pipeline for charging refrigerants should be as short as possible to reduce the residual of refrigerants in it.
- Storage tanks should remain vertically up.
- Make sure the grounding solutions are already taken before the refrigeration system is charged with refrigerants.
- After finishing the charging (or when it is not yet finished), label the mark on the system.
- Be careful not to overcharge refrigerants.

Scrap and Recovery

Scrap:

Before this procedure, the technical personnel shall be thoroughly familiar with the equipment and all its features, and make a recommended practice for refrigerant safe recovery. For recycling the refrigerant, shall analyze the refrigerant and oil samples before operation. Ensure the required power before the test.

1. Be familiar with the equipment and operation.
2. Disconnect power supply.
3. Before carrying out this process, you have to make sure:
 - If necessary, mechanical equipment operation should facilitate the operation of the refrigerant tank.
 - All personal protective equipment is effective and can be used correctly.
 - The whole recovery process should be carried out under the guidance of qualified personnel.
 - The recovering of equipment and storage tank should comply with the relevant national standards.
4. If possible, the refrigerating system should be vacuumized.
5. If the vacuum state can't be reached, you should extract the refrigerant in each part of the system from many places.
6. Before the start of the recovery, you should ensure that the capacity of the storage tank is sufficient.
7. Start and operate the recovery equipment according to the manufacturer's instructions.
8. Don't fill the tank to its full capacity (the liquid injection volume does not exceed 80% of the tank volume).
9. Even the duration is short, it must not exceed the maximum working pressure of the tank.
10. After the completion of the tank filling and the end of the operation process, you should make sure that the tanks and equipment should be removed quickly and all closing valves in the equipment are closed.
11. The recovered refrigerants are not allowed to be injected into another system before being purified and tested.

Note: The identification should be made after the appliance is scrapped and refrigerants are evacuated. The identification should contain the date and endorsement. Make sure the identification on the appliance can reflect the flammable refrigerants contained in this appliance.

Recovery:

1. The clearance of refrigerants in the system is required when repairing or scrapping the appliance. It is recommended to completely remove the refrigerant.
2. Only a special refrigerant tank can be used when loading the refrigerant into the storage tank. Make sure the capacity of the tank is appropriate to the refrigerant injection quantity in the entire system. All tanks intended to be used for the recovery of refrigerants should have a refrigerant identification (i.e. refrigerant recovery tank). Storage tanks should be equipped with pressure relief valves and globe valves and they should be in a good condition. If possible, empty tanks should be evacuated and maintained at room temperature before use.
3. The recovery equipment should be kept in a good working condition and equipped with equipment operating instructions for easy access. The equipment should be suitable for the recovery of R32 refrigerants. Besides, there should be a qualified weighting apparatus which can be normally used. The hose should be linked with detachable connection joint of zero leakage rate and be kept in a good condition. Before using the recovery equipment, check if it is in a good condition and if it gets perfect maintenance. Check if electrical components are sealed to prevent the leakage of the refrigerant and the fire caused by it. If you have any question, please consult the manufacturer.
4. The recovered refrigerant shall be loaded in the appropriate storage tanks, attached with a transporting instruction, and returned to the refrigerant manufacturer. Don't mix refrigerant in recovery equipment, especially a storage tank.
5. The space loading R32 refrigeration can't be enclosed in the process of transportation. Take anti electrostatic measures if necessary in transportation. In the process of transport, loading and unloading, necessary protective measures must be taken to protect the air conditioner to ensure that the air conditioner is not damaged.
6. When removing the compressor or clearing the compressor oil, make sure the compressor is pumped to an appropriate level to ensure that there is no residual R32 refrigerants in the lubricating oil. The vacuum pumping should be carried out before the compressor is returned to the supplier. Ensure the safety when discharging oil from the system.

REMOTE CONTROLLER INSTRUCTIONS

- Read this "instructions" carefully so that you can use the air-conditioner safely and correctly.
- Take good care of the "instructions" so that it can be referred to at any time.

Attention

1. Aim the remote controller towards the receiver on the airconditioner.
2. The remote controller should be within 8 meters away from the receiver.
3. No obstacles between the remote controller and receiver.
4. Do not drop or throw the remote controller.
5. Do not put the remote controller under the forceful sun rays or heating facilities and other heating sources.
6. Use two 7# batteries, do not use the electric batteries.
7. Take the batteries out of remote controller before stop its using for long.
8. When the noise of transmitting signal can't be heard indoor unit or the transmission symbol on the display screen doesn't flare, batteries need be replaced.
9. If reset phenomenon occurs on pressing the button of the remote controller, the electric quantity is deficient and new batteries need to be substituted.
10. The waste battery should be disposed properly.

Note:

- The picture is general remote controller, contains almost all of the function buttons. They may be slightly different from material object(depend on model).
- All the figures above are the displays after being initially electrified or re-electrified after power off. In actual operations, the remote controller screen displays related items only.
- The cooling only units don't have the function of heating or electric heating. When the remote controller turns to such function buttons, the units will not result such effect. Please don't turn the remote controller to such buttons.

Buttons description

Remote controller outside

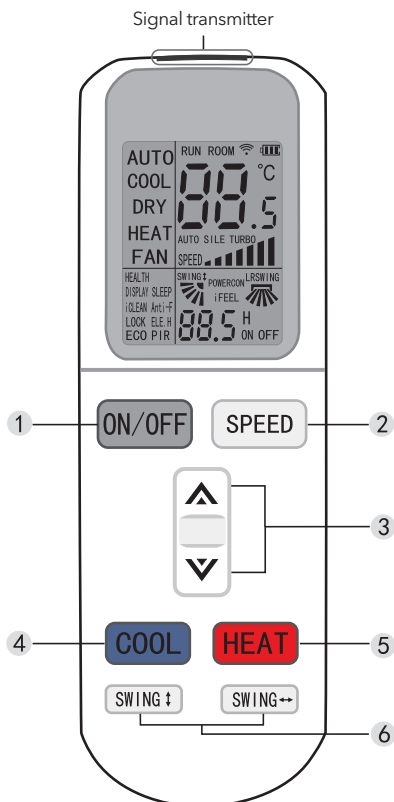

1. **ON/OFF button**
Press this button, the unit will be started or stopped, which can clear the timer or sleeping function of last time.
2. **SPEED button**
Press this button, speed will change as below:
3. **▲ / ▼ button**
 - When press button ▲, the setting temperature will be increased by 0.5°C. When press ▼ button, the setting temperature will be decreased by 0.5°C.
 - The temperature will be changed quickly by pressing the button continuously and setting temperature range is 16°C to 32°C.
4. **COOL button**
Press the **COOL** button, the mode of operation is shifted into cooling.
5. **HEAT button**
Press the **HEAT** button, the mode of operation is shifted into heating.
Note: cooling only unit has no heating function.
6. **SWING button (SWING ↓ and SWING ↔)**
 - Press this button to open up/down(left/right) swing function, press it again, fix louver position.
 - Up/down(left/right) setting is only valid in this mode, it will not affect louver position in other modes.
 - Up/down(left/right) swing has memory function, it can keep primary setting when turn off then turn on or switch from other modes to primary mode.

Note: Remote controller outside buttons only valid when surface cover is closed.

Remote controller inside

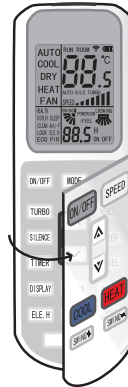
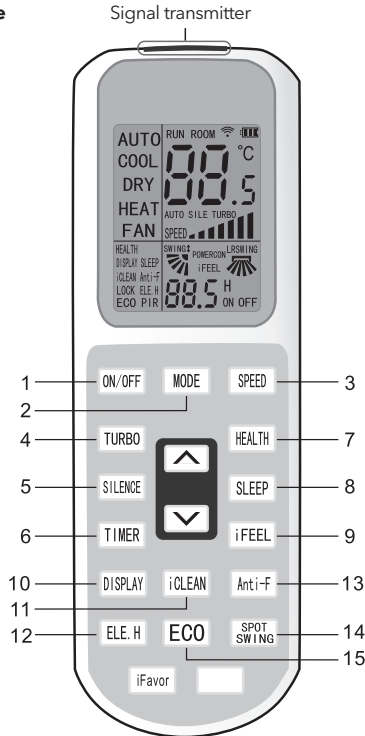

Open it from left to right

1. ON/OFF button

Press this button, the unit will be started or stopped, which can clear the timer or sleeping function of last time.

2. MODE button

Press this button, the running mode will change as below:



Note: Cooling only unit has no heating function.

3. SPEED button

Press this button, speed will change as below:



4. TURBO button

- Set turbo on or off (the characters of turbo will appear or disappear) by pressing this key under cooling or heating mode.
- Once energized, the unit will be defaulted to be turbo off.
- This function can not be set under auto, dry or fan mode, and characters of turbo won't appear.

5. SILENCE button

- Set silence on or off (the characters of silence will appear or disappear) by pressing this key.
- Once energized, the unit will be defaulted to be silence off.

6. TIMER button

- On the status of the unit on, press this button to set timer off. On the status of the unit off, press this button to set timer on.
- Press this key once, words H(on/off) will appear and flicker. In which case, press \wedge / \vee button to adjust time (press \wedge / \vee button to change timing value quickly), the setting time range is from 0.5 to 24 hr.; press this key once again to fix the time, then remote controller will send out the signal immediately and H on/off will stop flickering.
- If the time of that no press timer button under flickering status is above 10s, the timer setting will quit.
- If the timer has been set, press this button once again to quit it.

7. **HEALTH button**
Press this button, you can turn on or off the health function.
8. **SLEEP button**
- Press the SLEEP button, the sleeping indicator light of indoor unit flashes on.
 - The air-conditioner runs in sleeping mode for 10 hours and quit sleep mode, recover back to former mode.
 - The unit will turn off automatically if the timing mode are running out of time.
- Note:** press the MODE or ON/OFF button, the remote controller clears sleeping mode away.
9. **iFEEL button**
- Press this button can be used to set the feeling function. The LCD shows the actual room temperature when the function set and it shows the setting temperature when the function cancelled.
 - This function is invalid when the appliance at the Fan mode.
10. **DISPLAY button**
- In display mode, press button once, shut off display, press it again, LCD will show ambient & setting temperature after flashing 5s. It's convenient for users who are not adapt to noctilucence and it's also convenient for checking ambient & setting temperature anytime.
11. **iCLEAN button**
- When remote controller is at the off state, press "iCLEAN" button, the unit runs "iCLEAN" function.
 - The purpose of this function is to clean dust on evaporator and dry the inside water of evaporator and to prevent the evaporator going moldy due to water deposition and boasting strange smell.
 - After setting "iCLEAN" function, press "iCLEAN" button or "ON/OFF" button to quit it.
 - The clean function will be stop working after about 30 minutes running working without any operation.
12. **ELE.H button (only for hot pump type)**
- In heating mode, press this button, the mode of operation is shifted into supplementary electric heating.
13. **Anti-FUNGUS button**
- The purpose of this function is to dry the inside of the evaporator and to prevent the evaporator from going mouldy due to water deposition and thus dispersing strange smell.
 - This function is controlled by the remote controller under cooling, dry and auto (cooling and dry) modes, the horizontal wind guiding bars are at the initial position for cooling. The A/C runs under heating mode(the cooling only A/C only runs under fan mode), the internal fan runs for 3 minutes with weak wind before stop.
 - This function has not been set in the factory. You may freely set and cancel this function. The setting method is: under "off" status of the A/C and the remote controller, point the remote controller toward the A/C and continuously press "Anti-FUNGUS" button for one time, the buzzer keep beeping five times again after five times beep, indicating that this function is ready. In case this function has been set, unless the whole A/C is powered off or the function is manually cancelled, the A/C then has this function as default.
 - To cancel the function:
 1. Under "off" status of the A/C and the remote controller, point the remote controller toward the A/C and continuously press "Anti-FUNGUS" button for one time, the buzzer keep beeping three times again after five times beep, indicating that this function has been cancelled;
 2. Power off the whole A/C.
 - When this function is on, it is suggested not to restart the A/C before it is completely stop.
 - This function will not run in case of time stop.
14. **SPOT SWING button**
- Press this button, the horizontal wind direction vanes can swing automatically, when you have the desired vertical wind direction.
 - Press it again, the horizontal wind direction vanes will be stopped at the situation of your choice.
15. **ECO button**
- In cooling mode, press this button, the unit will runs "ECO" economic operation mode which costs the least power consumption.
 - After running for 8h, it will automatically exit, otherwise, press this button once again to quit it.
- Note:** The unit will turn off automatically if the timing mode are running out of time.
16. **"iFavor" button**
- The button is a shortcut button, users could reserve the data of mode, wind speed, set temperature, swing and when pressing on it, it could operate in the mode users set before.
- Method 1:** turn on the air conditioner, make adjustment to the ideal mode you wanted.
- Method 2:** keep pressing the shortcut button for three seconds, till the display screen give the signal that represents the shortcut button and glitter for three times, then reserve the operation mode in the remote controller, it's done. To take place of the previous operation mode, just do it as shown above.

Usage

Fix batteries



1. Slide open the cover according the direction indicated by arrowhead.
2. Put into two brand new batteries (7#), position the batteries to right electric poles (+&-).
3. Put back the cover.

Automatic operation mode

1. Press the ON/OFF button, the air-conditioner starts to operate.
2. Press the MODE button, select the automatic operation mode.
3. Press the SPEED button, you can select fan speed. You can select fan speed from LOW, MID, HIGH, AUTO.
4. Press the button again, the air-conditioner stops.

Cooling/Heating operation mode (cold wind type has no heating function)

1. Press the ON/OFF button, the air-conditioner starts to operate.
2. Press the MODE button, select the Cooling or Heating operation mode.
3. Press the "△" or "▽" button, set the temperature, temperature can be set at 1°C difference range from 16-32°C.
4. Press the SPEED button, you can select fan speed. You can select fan speed from LOW, MID, HIGH, AUTO.
5. Press the button again, the air-conditioner stops.

Fan operation mode

1. Press the ON/OFF button, the air-conditioner starts to operate.
2. Press the MODE button, select the Cooling or Heating operation mode.
3. Press the SPEED button, you can select fan speed. You can select fan speed from LOW, MID, HIGH.
4. Press the button again, the air-conditioner stops.

Remark: In the circulation operation mode, to set the temperature is noneffective.

Drying operation mode

1. Press the ON/OFF button, the air-conditioner starts to operate.
2. Press the MODE button, select the Dry operation mode.
3. Press the "△" or "▽" button, set the temperature, temperature can be set at 1°C difference range from 16-32°C.
4. Press the SPEED button, you can select fan speed. You can select fan speed from LOW, MID, HIGH, AUTO.
5. Press the button again, the air-conditioner stops.

Note: This manual introduces function for all of the remote control, maybe you press one button without any reaction, well, the air-conditioner you bought hasn't this function.



www.tesla.info